



ШКАФ ХОЛОДИЛЬНЫЙ КАПРИ

среднетемпературный

Капри П-390СК	<input type="checkbox"/>
Капри М-390СК	<input type="checkbox"/>
Капри П-390М	<input type="checkbox"/>
Капри М-390М	<input type="checkbox"/>
Капри П-390С	<input type="checkbox"/>
Капри М-390С	<input type="checkbox"/>
Капри П-490СК	<input type="checkbox"/>
Капри М-490СК	<input type="checkbox"/>
Капри П-490М	<input type="checkbox"/>
Капри М-490М	<input type="checkbox"/>
Капри П-490С	<input type="checkbox"/>
Капри М-490С	<input type="checkbox"/>

универсальный

Капри П-390УСК	<input type="checkbox"/>
Капри М-390УСК	<input type="checkbox"/>
Капри П-390УМ	<input type="checkbox"/>
Капри М-390УМ	<input type="checkbox"/>
Капри П-390УС	<input type="checkbox"/>
Капри М-390УС	<input type="checkbox"/>
Капри П-490УСК	<input type="checkbox"/>
Капри М-490УСК	<input type="checkbox"/>
Капри П-490УМ	<input type="checkbox"/>
Капри М-490УМ	<input type="checkbox"/>
Капри П-490УС	<input type="checkbox"/>
Капри М-490УС	<input type="checkbox"/>

РУКОВОДСТВО ПО ЭКСПЛУАТАЦИИ

ВНИМАНИЕ !

ОЗНАКОМЬТЕСЬ С НАСТОЯЩИМ РУКОВОДСТВОМ ПО ЭКСПЛУАТАЦИИ ДО УСТАНОВКИ И НАЧАЛА ИСПОЛЬЗОВАНИЯ ИЗДЕЛИЯ, ЕГО КОММЕРЧЕСКАЯ ОТДАЧА И БЕЗОПАСНОСТЬ ЗАВИСЯТ ОТ СОБЛЮДЕНИЯ ТРЕБОВАНИЙ ДОКУМЕНТА.

ВВЕДЕНИЕ.

Данное Руководство по эксплуатации (далее – Руководство или РЭ), включающее паспортные данные, распространяется на типоряд шкафов холодильных пристенного исполнения Капри (далее – шкаф или изделие). Целью приведенных ниже данных является предоставление информации и указаний потребителю, сведений для обслуживающего персонала относительно:

- технических характеристик;
- сертификации и гарантий изготовителя;
- транспортирования и хранения;
- установки, пуска, эксплуатации (в т.ч. технического обслуживания и ремонта), утилизации вышеотмеченного шкафа.

ВНИМАНИЕ: ИЗГОТОВИТЕЛЬ НЕ НЕСЁТ ОТВЕТСТВЕННОСТИ ЗА УЩЕРБ, ПРИЧИНЁННЫЙ НЕНАДЛЕЖАЩИМ, ОШИБОЧНЫМ ОБРАЩЕНИЕМ СО ШКАФОМ, ПРЯМО НЕ УКАЗАННЫМ В ДАННОМ РУКОВОДСТВЕ.

1. ОБЩИЕ СВЕДЕНИЯ ОБ ИЗДЕЛИИ.

1. 1. Шкаф предназначен для демонстрации, кратковременного хранения и продажи, предварительно охлаждённых до температуры полезного объёма пищевых продуктов, на предприятиях торговли и общественного питания.

1. 2. Изделие обеспечивает хранение продуктов в диапазоне температур полезного объёма, указанном в таблице 1 раздела 2 настоящего РЭ.

1. 3. Климатические классы изделия по ГОСТ ИЕС 60335-2-89-2013:

– для изделий с металлическими дверцами: – **1** ($t_{об} = 16^{\circ}\text{C} / 80\%$); **2** ($t_{об} = 22^{\circ}\text{C} / 65\%$); **3** ($t_{об} = 25^{\circ}\text{C} / 60\%$); **4** ($t_{об} = 30^{\circ}\text{C} / 55\%$); **5** ($t_{об} = 40^{\circ}\text{C} / 40\%$);

– для изделий со стеклянными дверцами: – **1** ($t_{об} = 16^{\circ}\text{C} / 80\%$); **2** ($t_{об} = 22^{\circ}\text{C} / 65\%$); **3** ($t_{об} = 25^{\circ}\text{C} / 60\%$); **4** ($t_{об} = 30^{\circ}\text{C} / 55\%$);

1. 4. Изделие отвечает требованиям безопасности и защиты окружающей среды, которые содержатся в следующих Технических регламентах Таможенного союза:

– ТР ТС 004/2011 «О безопасности низковольтного оборудования», сертификат соответствия № ТС RU C-RU.AU056.B.03394 (срок действия до 07.12.2022. включительно);

– ТР ТС 010/2011 «О безопасности машин и оборудования», сертификат соответствия № ТС RU C-RU.AU056.B.03394 (срок действия до 07.12.2022. включительно);

– ТР ТС 020/2011 «Электромагнитная совместимость технических средств», сертификат соответствия № ТС RU C-RU.AU056.B.03394 (срок действия до 07.12.2022. включительно).

1. 5. Средний полный срок службы изделия до достижения предельного состояния – не менее 12 лет.

Предельное состояние изделия – такое техническое состояние, при котором дефекты корпуса изделия не позволяют поддерживать заданный температурный режим, а устранение этих дефектов, включая потери от простоя, связано с экономическими затратами, сравнимыми с затратами на изготовление нового изделия.

1. 6. Транспортирование изделия разрешается любым видом транспорта, кроме воздушного, только в упакованном виде в соответствии с Правилами перевозок, действующими на каждом конкретном виде транспорта. При перевозках на автомо-

бильном транспорте скорость не должна превышать 60 км/час. Погрузку, транспортирование, разгрузку производить осторожно, без ударов и толчков. Ориентирование изделия в упаковке должно быть в соответствии с нанесёнными на ярлыке знаками. Кантовать изделие запрещается.

1. 7. Хранение изделия должно осуществляться в транспортной таре предприятия-изготовителя в помещении или под навесом при температуре окружающего воздуха не ниже минус 35°С и относительной влажности воздуха не выше 80%. Группа условий хранения 4 по ГОСТ 15150. Не допускается хранение под прямыми солнечными лучами. Срок хранения не более 6 месяцев.

1. 8. По результатам пуско-наладочных работ оформляется "Акт пуска изделия в эксплуатацию" – Приложение В. Экземпляры "Акта..." предоставляются дистрибьютору (дилеру) и изготовителю для постановки на гарантийный учёт в 5-дневный срок. В противном случае дистрибьютор (дилер) и изготовитель не несут ответственности по гарантийным обязательствам.

ВНИМАНИЕ: МОНТАЖ, ПУСК, ТЕХНИЧЕСКОЕ ОБСЛУЖИВАНИЕ И РЕМОНТ ИЗДЕЛИЯ ПРОВОДИТСЯ ПРОФИЛЬНЫМИ ТЕХНИЧЕСКИМИ СПЕЦИАЛИСТАМИ СЕРВИСНОЙ СЛУЖБЫ ДИСТРИБЬЮТОРА (ДИЛЕРА) С ОБЯЗАТЕЛЬНЫМ СОБЛЮДЕНИЕМ ТРЕБОВАНИЙ СТАНДАРТОВ БЕЗОПАСНОСТИ ТРУДА. ЗАПРЕЩЕНО ИЗМЕНЯТЬ КОНСТРУКЦИЮ ИЛИ КОМПЛЕКТАЦИЮ ИЗДЕЛИЯ.

1. 9. РЭ не отражает незначительных конструктивных изменений изделия, вносимых заводом-изготовителем.

1. 10. Отзывы по улучшению эксплуатационных качеств и конструкции изделия просим направлять по адресу изготовителя:

424026, Российская Федерация, Республика Марий Эл,

г. Йошкар-Ола, ул. К. Маркса, 133,

АО "Контакт", тел. +7 (8362) 45-06-70, e-mail: zavod@mariholod.com.

2. ТЕХНИЧЕСКИЕ ХАРАКТЕРИСТИКИ.

2. 1. Основные технические характеристики соответствуют значениям, указанным в таблице 1.

Таблица 1.

Наименование параметра	Значение параметров			
	П-390СК М-390СК	П-490СК М-490СК	П-390УСК М-390УСК	П-490УСК М-490УСК
Внутренний объём, м ³	0,39	0,49	0,39	0,49
Полезный объём, м ³	0,37	0,47	0,37	0,49
Температура полезного объёма, при температуре окружающего воздуха 25°С и относительной влажности в соответствии 60%, °С	от 0 до 7		от минус 6 до 6	
Превышение температуры продуктов, находящихся в полезном объёме, в процессе оттаивания, не более, °С	3			
Охлаждаемая площадь полок, включая площадь дна, м ²	0,95	1,1	0,95	1,1
Потребление электроэнергии за сутки, кВт·ч, не более	3,6	4,5	5,1	5,5
Номинальный ток, А	1,3	2,2	3,1	3,4
Номинальная мощность, Вт	260	360	500	570
Максимальная номинальная мощность ламп внутреннего объёма, Вт	4,32	4,32	4,32	4,32
Максимальная номинальная мощность лампы светового бокса, Вт	4,32	4,32	4,32	4,32
Потребляемая мощность оттаивания, Вт	–	–	418	418
Потребляемая мощность нагревательных систем, Вт	–	–	–	–
Род тока	переменный однофазный			
Номинальное напряжение, В	220			
Номинальная частота тока, Гц	50			
Корректированный уровень звуковой мощности, дБА, не более	65			
Нагрузка (равномерно распределённая) на полку, кг, не более	40			
Габаритные размеры, мм:				
длина	610	680	610	680
глубина (без ручек)	570	640	570	640
высота	1995	1995	1995	1995
Масса, кг, не более	85	105	90	110

Продолжение таблицы 1.

Наименование параметра	Значение параметров			
	П-390М М-390М	П-490М М-490М	П-390УМ М-390УМ	П-490УМ М-490УМ
Внутренний объём, м ³	0,39	0,49	0,39	0,49
Полезный объём, м ³	0,37	0,47	0,37	0,47
Температура полезного объёма, при температуре окружающего воздуха 25°С и относительной влажности в соответствии 60%, °С	от 0 до 7		от минус 6 до 6	
Превышение температуры продуктов, находящихся в полезном объёме, в процессе оттаивания, не более, °С	3			

Охлаждаемая площадь полок, включая площадь дна, м ²	0,95	1,1	0,95	1,1
Потребление электроэнергии за сутки, кВт·ч, не более	3,6	4,5	5,1	5,5
Номинальный ток, А	1,3	2,2	3,1	3,4
Номинальная мощность, Вт	260	360	500	570
Максимальная номинальная мощность ламп внутреннего объёма, Вт	4,32	4,32	4,32	4,32
Максимальная номинальная мощность лампы светового бокса, Вт	–	–	–	–
Потребляемая мощность оттаивания, Вт	–	–	418	418
Потребляемая мощность нагревательных систем, Вт	–	–	–	–
Род тока	переменный однофазный			
Номинальное напряжение, В	220			
Номинальная частота тока, Гц	50			
Корректированный уровень звуковой мощности, дБА, не более	65			
Нагрузка (равномерно распределённая) на полку, кг, не более	40			
Габаритные размеры, мм:				
длина	610	680	610	680
глубина (без ручек)	570	640	570	640
высота	1815	1815	1815	1815
Масса, кг, не более	80	100	85	105

Продолжение таблицы 1.

Наименование параметра	Значение параметров			
	П-390С М-390С	П-490С М-490С	П-390УС М-390УС	П-490УС М-490УС
Внутренний объём, м ³	0,39	0,49	0,39	0,49
Полезный объём, м ³	0,37	0,47	0,37	0,47
Температура полезного объёма, при температуре окружающего воздуха 25°С и относительной влажности в соответствии 60%, °С	от 0 до 7		от минус 6 до 6	
Превышение температуры продуктов, находящихся в полезном объёме, в процессе оттаивания, не более, °С	3			
Охлаждаемая площадь полок, включая площадь дна, м ²	0,95	1,1	0,95	1,1
Потребление электроэнергии за сутки, кВт·ч, не более	3,6	4,5	5,1	5,5
Номинальный ток, А	1,3	2,2	3,1	3,4
Номинальная мощность, Вт	260	360	500	570
Максимальная номинальная мощность ламп внутреннего объёма, Вт	4,32	4,32	4,32	4,32
Максимальная номинальная мощность лампы светового бокса, Вт	–	–	–	–
Потребляемая мощность оттаивания, Вт	–	–	418	418
Потребляемая мощность нагревательных систем, Вт	–	–	–	–
Род тока	переменный однофазный			
Номинальное напряжение, В	220			
Номинальная частота тока, Гц	50			
Корректированный уровень звуковой мощности, дБА, не более	65			

Нагрузка (равномерно распределённая) на полку, кг, не более	40			
Габаритные размеры, мм:				
длина	610	680	610	680
глубина (без ручек)	570	640	570	640
высота	1815	1815	1815	1815
Масса, кг, не более	85	100	90	105

3. КОМПЛЕКТНОСТЬ.

3. 1. Комплектность поставки изделий указана в таблице 2.

Таблица 2.

Наименование	Количество, шт.			
	Капри П-390СК П-390УСК (П-390М) (П-390УМ) П-390С П-390УС	Капри М-390СК М-390УСК (М-390М) (М-390УМ) М-390С М-390УС	Капри П-490СК П-490УСК (П-490М) (П-490УМ) П-490С П-490УС	Капри М-490СК М-490УСК (М-490М) (М-490УМ) М-490С М-490УС
Шкаф	1	1	1	1
Руководство по эксплуатации	1	1	1	1
Полка-решётка 6.540.056 (057)	4	4	–	–
Полка-решётка 6.540.058 (076)	–	–	4	4
Кронштейн решётки 7.297.001	–	16	–	16
Ручка 7.606.180-02	1	1	1	1
Ручка 7.108.057 / 7.117.164-01	(1)	(1)	(1)	(1)
Винт М4х12	2	2	2	2
Опора 301319.008	4	4	4	4

4. СВИДЕТЕЛЬСТВО О ПРИЁМКЕ.

Шкаф холодильный Капри _____,

заводской № _____, соответствует техническим условиям ТУ 28.25.13-002-07600499-2017 и признан годным для эксплуатации, упакован изготовителем согласно технической документации.

Электросхема изделия выполнена на напряжение ~ 220В.

Дата выпуска _____

Компрессор _____ № _____

Марка и количество хладагента _____

Начальник ОТК _____

(личная подпись)

(расшифровка подписи)

М.П.

5. РАСПАКОВКА, СБОРКА И ПОДГОТОВКА ИЗДЕЛИЯ К ЭКСПЛУАТАЦИИ.

5. 1. В пределах помещения изделие перемещать на прикрепленном к основанию деревянном поддоне с помощью вилочного погрузчика или ручной подъемной тележки, грузоподъемностью не ниже указанной в маркировке массы брутто изделия.

ЗАПРЕЩАЕТСЯ ПЕРЕМЕЩАТЬ ИЗДЕЛИЕ ПОГРУЗЧИКОМ БЕЗ ПОДДОНА ВО ИЗБЕЖАНИЕ ПОВРЕЖДЕНИЯ ХОЛОДИЛЬНОЙ И ЭЛЕКТРИЧЕСКОЙ СИСТЕМ!

5. 2. Изделие аккуратно освободить от упаковки, соблюдая меры предосторожности от механического повреждения элементов изделия.

5. 3. Удалить все детали, фиксирующие дверцы в транспортном положении. Из внутреннего объема достать документацию и комплектующие изделия. Внимательно изучить Руководство на изделие. Проверить комплектность и отсутствие повреждений.

5. 4. Снять изделие с деревянного поддона, вывернув болты крепления, на их место ввернуть опоры. Регулировкой опор придать изделию устойчивое горизонтальное положение по уровню и наклон в 3° в сторону от покупателя, что обеспечит бесшумную работу изделия и правильный сбор конденсата, а так же исключит перекос и неплотное прилегание дверей.

П р и м е ч а н и е – при наклоне изделия на угол более 15° необходимо не включать его в течение суток, во избежание попадания масла из картера компрессора во всасывающий патрубок, что может привести к выходу изделия из строя.

5. 5. Изделие устанавливать так, чтобы расстояние между стенкой изделия и стеной составляло не менее 100 мм. Не устанавливать изделие на расстояние ближе 2 м от отопительных приборов, под прямыми солнечными лучами, на сквозняках, вызываемых открыванием дверей, окон или системами искусственного климата (со скоростью движения воздуха более 0,2 м/с), в помещении с влажностью, превышающей значения, приведенные в п. 1.3. РЭ! В противном случае эксплуатационные характеристики будут ниже, изделие может выйти из строя, и гарантийные обязательства при этом не действуют.

5. 6. Кронштейны для установки полок-решёток вставить в пазы швеллеров на необходимой высоте (по 4 кронштейна на одну полку-решётку). На кронштейны установить полки-решётки. Установить ручки.

5. 7. Обшивки панелей, дверцы и щитки изделия поставляются в защитной плёнке, которую при необходимости можно удалить.

5. 8. Внутренние и наружные поверхности изделия обработать нейтральным моющим средством, промыть чистой тёплой водой и протереть насухо мягкой тряпкой.

5. 9. Перед пуском изделия в работу проверить:

- герметичность холодильной системы;
- систему удаления талой воды (конденсата) с испарителя, состоящую из дренажа, ёмкости для воды с выпаривателем.

5. 10. Если изделие хранилось или транспортировалось при температуре ниже $+12^\circ\text{C}$, то перед подключением к сети выдержать его при температуре выше $+12^\circ\text{C}$ не менее 12 часов.

П р и м е ч а н и е – не включать в сеть непрогретое изделие. Это может привести к заклиниванию компрессора и выходу изделия из строя.

6. ПОДКЛЮЧЕНИЕ ИЗДЕЛИЯ К ЭЛЕКТРОСЕТИ. МЕРЫ БЕЗОПАСНОСТИ.

6. 1. Электрооборудование изделия соответствует нормам безопасности, установленным в вышеуказанных Технических регламентах Таможенного союза.

6. 2. Питающее напряжение сети должно быть в пределах от минус 10% до плюс 10% от номинального, указанного в таблице 1 раздела 2 РЭ, при допустимом изменении частоты тока по ГОСТ 32144.

Пр и м е ч а н и е – если в вашем регионе перепады питающего напряжения сети превышают указанные, рекомендуется изделие подключать к сети через монитор напряжения или стабилизатор напряжения. В противном случае изделие может выйти из строя, и гарантийные обязательства при этом не действуют.

6. 3. Изделие имеет шнур питания с заземляющим контактом, прикрепленный к изделию способом Y.

6. 4. Изделие подключать к питающей электрической сети (рис. 1) через автоматический выключатель электромагнитной защиты и дифференциальный выключатель (УЗО). Выбор автоматического выключателя производить по большему ближайшему значению уставки срабатывания, у дифференциального выключателя номинальный ток должен быть выше номинального тока автоматического выключателя и номинальный отключающий дифференциальный ток – 30 мА.

ПРЕДОСТЕРЕЖЕНИЕ: ИЗДЕЛИЕ ПОДКЛЮЧАТЬ ТОЛЬКО В РОЗЕТКУ, ИМЕЮЩУЮ КОНТАКТ ЗАЗЕМЛЕНИЯ, СОЕДИНЁННЫЙ С КОНТУРОМ ЗАЗЕМЛЕНИЯ СЕТИ.



Рис. 1. Схема подключения изделия к электросети.

ЗАПРЕЩАЕТСЯ ЭКСПЛУАТАЦИЯ ИЗДЕЛИЯ С ОТСУТСТВУЮЩИМ И НЕИСПРАВНЫМ ЗАЗЕМЛЕНИЕМ, БЕЗ АВТОМАТИЧЕСКОГО ВЫКЛЮЧАТЕЛЯ ЗАЩИТЫ И УСТРОЙСТВА ЗАЩИТНОГО ОТКЛЮЧЕНИЯ, СО СНЯТЫМИ ИЛИ НЕИСПРАВНЫМИ ПРИБОРАМИ АВТОМАТИКИ, А ТАКЖЕ ПРИ ПОВРЕЖДЕНИИ ИЗОЛЯЦИИ ЭЛЕКТРОПРОВОДОВ, СО СНЯТЫМИ ИЛИ ОТКРЫТЫМИ ЩИТКАМИ МАШИННОГО ОТДЕЛЕНИЯ, СО СТЕКЛЯННЫМИ ДЕТАЛЯМИ, ИМЕЮЩИМИ ОСТРЫЕ КРОМКИ И ПОВРЕЖДЕНИЯ. НЕ ДОПУСКАЕТСЯ ПОДКЛЮЧЕНИЕ ИЗДЕЛИЯ ЧЕРЕЗ УДЛИНИТЕЛЬ.

ВНИМАНИЕ: ПОВТОРНОЕ ВКЛЮЧЕНИЕ ИЗДЕЛИЯ РАЗРЕШАЕТСЯ ПРОИЗВОДИТЬ НЕ РАНЕЕ, ЧЕМ ЧЕРЕЗ 5 МИНУТ.

7. РУКОВОДСТВО ПО ЭКСПЛУАТАЦИИ И ТЕХНИЧЕСКОМУ ОБСЛУЖИВАНИЮ.

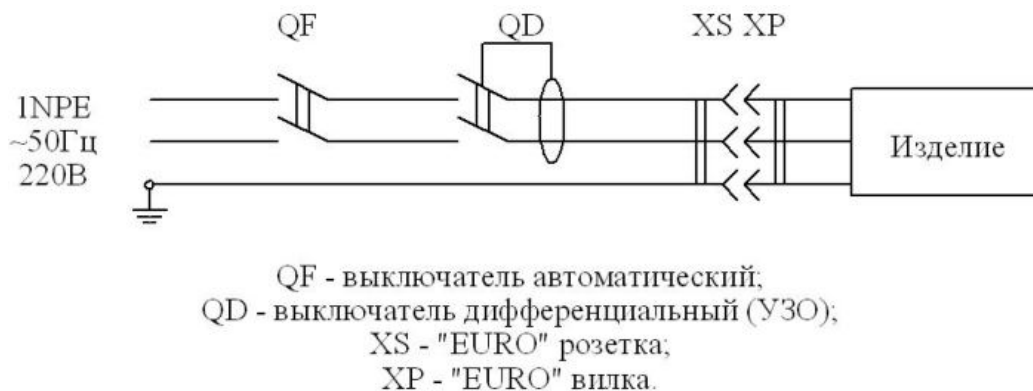
7. 1. Продолжительность срока службы изделия и безопасность его в работе зависят от соблюдения правил эксплуатации и требований, изложенных в настоящем Руководстве.

7. 2. После проверки технических характеристик, электробезопасности изделия подключить его к электросети в соответствии с вышеизложенными правилами. Через несколько секунд включится компрессор. После того, как температура в охлаждаемом объёме изделия достигнет заданной, компрессор начнёт работать циклично.



Рис. 2. Панель управления.

Контроллер (1), служит для автоматического поддержания температуры в охлаждаемом объёме и управления процессом оттайки испарителя. Заводская настройка обеспечивает оптимальный режим работы изделия. Перенастройка контроллера осуществляется только специалистом сервисной службы, по инструкции на контроллер.

Выключатель (2) служит для включения и отключения освещения шкафа.

Примечание

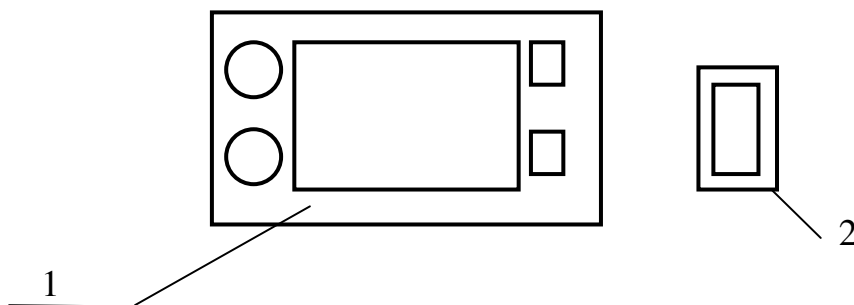
Если в вашем регионе бывают отключения электроснабжения, возможно образование наледи на испарителе из-за сбоя в работе контроллера. Во избежание нарушения температурного режима изделия при образовании наледи рекомендуется провести принудительное оттаивание испарителя, отключив изделие от электросети (вынув вилку шнура питания из розетки). При частых отключениях рекомендуется пригласить профильного технического специалиста сервисной службы для перенастройки контроллера таким образом, чтобы новый цикл начинался с оттаивания.

7. 3. Схема электрическая принципиальная показана в Приложении Б.

7. 4. Перед тем как начать загрузку полезного объёма изделия продуктами, включить изделие и дождаться, когда температура внутри объёма достигнет требуемой величины.

7. 5. Изделие загрузить охлаждёнными (замороженными) до температуры полезного объёма продуктами, равномерно располагая их на полках, не оставляя пустых мест, и не перегружая при этом полку.

Для обеспечения нормальной циркуляции охлаждённого воздуха:

- между продуктами оставлять зазор шириной не менее 10 мм;
- между продуктами и боковыми стенками шкафа оставлять зазор не менее 10 мм, между продуктами и задней стенкой шкафа не менее 25 мм;
- высота загрузки должна быть на 25 мм меньше высоты между двумя смежными полками-решётками;
- между продуктами и отверстиями выхода охлаждённого воздуха оставлять за-

зор не менее 50 мм;

– не загораживать воздуховоды и не застилать полки-решётки бумагой, плёнкой или другим плотным материалом.

При невыполнении требований нарушается циркуляция воздуха, ухудшаются эксплуатационные характеристики изделия, что может привести к порче пищевых продуктов.

ЗАПРЕЩАЕТСЯ ХРАНИТЬ ВНУТРИ ИЗДЕЛИЯ ВЗРЫВООПАСНЫЕ ВЕЩЕСТВА И ПРЕДМЕТЫ, ТАКИЕ КАК АЭРОЗОЛЬНЫЕ БАЛЛОНЫ С ВОСПЛАМЕНЯЮЩИМИСЯ СМЕСЯМИ.

Примечания

1. Компрессор изделия работает циклично, выключаясь при достижении заданной температуры, и включаясь при повышении её на 2-3°С. Температура в разных точках полезного объёма различается в зависимости от расстояния до воздухоохладителя. Контроллер показывает среднюю температуру полезного объёма.

2. Запотевание стеклянной дверки изделия может произойти при нарушении условий, приведённых в п. 1.3., что не является дефектом.

3. При частом открывании дверок возможно повышение температуры во внутреннем объёме изделия.

7. 6. К эксплуатации изделия допускаются работники предприятия, прошедшие медкомиссию, инструктаж по технике безопасности и ознакомленные с правилами обращения с изделием, в соответствии с настоящим Руководством.

7. 7. Работники предприятия, где установлено изделие, должны проводить следующие работы по профилактическому обслуживанию, не требующие инструмента и разборки:

– наблюдение за температурой полезного объёма;

– наблюдение за состоянием изделия, правильной его загрузкой, системой отвода талой воды;

– очистку (промывку) внутренних поверхностей и снятых съёмных частей разгруженного и отключенного от сети изделия (вынув вилку шнура питания из розетки) нейтральным моющим средством, смывку чистой теплой водой и протирку насухо мягкой тряпкой. Затем съёмные части устанавливаются и изделие оставляется на ночь с открытой дверкой для проветривания. Периодичность – не реже одного раза в 2 недели;

– очистку (промывку) наружных поверхностей отключенного от сети изделия (вынув вилку шнура питания изделия из розетки в стационарной проводке) нейтральным моющим средством, смывку чистой теплой водой и протирку насухо мягкой тряпкой. Периодичность – не реже одного раза в неделю.

При появлении каких-либо признаков ненормальной работы изделия, при повышении температуры в объёме выше допустимых значений, отключить изделие от электросети (вынув вилку шнура питания изделия из розетки в стационарной проводке), переместить хранимые продукты, для исключения их порчи, и вызвать технического специалиста сервисной службы.

7. 8. Поддержание работоспособности изделия предусматривает техническое обслуживание (ТО) сервисной службой, проводимое ежемесячно.

Ответственность за подготовку и организацию ТО и своевременный ремонт изделия несёт лицо, назначенное руководителем предприятия.

7. 9. При ТО в обязательном порядке проводить следующие виды работ:

- а) проверку комплектности и технического состояния изделия внешним осмотром;
- б) проверку наличия и состояния заземления, его компонентов и соединений, проверку переходного сопротивления между заземляющим зажимом шкафа и доступными металлическими частями шкафа, которое должно быть не более 0,1 Ом;
- в) проверку работы освещения;
- г) проверку работы автоматического оттаивания испарителя и стока конденсата;
- д) очистку от пыли и грязи конденсатора холодильного агрегата;
- е) проверку герметичности холодильной системы;
- ж) проверку токов утечки, которые должны быть не более 3,5 мА.

При проведении работ по п.п. а), б), д), е), ж) отключить изделие от электросети, вынув вилку шнура питания из розетки.

Проведение ТО отмечается в РЭ – раздел 9, таблица 3.

При повреждении шнура питания, выходе из строя приборов освещения их замену производит технический специалист сервисной службы.

7. 11. Перечень возможных неисправностей и способы их устранения приведены в разделе 10, таблица 4.

8. УТИЛИЗАЦИЯ.

8. 1. По истечении срока службы изделие изъять из эксплуатации, и принять решение о дальнейших действиях с ним: об утилизации, о направлении его в ремонт, о проверке и об установлении нового срока службы.

8. 2. Утилизацию изделия производить по правилам, установленным местным законодательством, с учётом требований по защите окружающей среды. Перед захоронением в объектах размещения отходов, извлечь хладагент и масло из оборудования. Утилизация теплоизоляционного материала – пенополиуретана путём сжигания категорически запрещается, производится захоронением на глубину не менее двух метров на специальной свалке.

8. 3. *ЗАПРЕЩАЕТСЯ ВЫПУСКАТЬ ХОЛОДИЛЬНЫЙ АГЕНТ В ОКРУЖАЮЩУЮ СРЕДУ ПРИ ЭКСПЛУАТАЦИИ, РЕМОНТЕ И УТИЛИЗАЦИИ ИЗДЕЛИЙ.*

8. 4. *ЗАПРЕЩАЕТСЯ СЛИВ МАСЕЛ В ПОЧВУ, КАНАЛИЗАЦИЮ, ВОДОЁМЫ, ОТСТОЙНИКИ И Т.П.*

9. УЧЁТ ТЕХНИЧЕСКОГО ОБСЛУЖИВАНИЯ.

Таблица 3.

Дата	Вид технического обслуживания	Должность, фамилия и подпись	
		Выполнившего работу	Принявшего работу

10. ПЕРЕЧЕНЬ ВОЗМОЖНЫХ НЕИСПРАВНОСТЕЙ И СПОСОБЫ ИХ УСТРАНЕНИЯ.

Таблица 4.

Наименование неисправности, внешнее проявление и дополнительные признаки	Вероятная причина	Метод устранения
1. Включенное в электросеть изделие не работает.		
1.1. Не загорается табло контроллера.	Отсутствует напряжение в розетке электросети.	Проверить наличие напряжения в розетке электросети.
	Нет контакта вилки с розеткой.	Обеспечить контакт вилки с розеткой.
	Выключен контроллер.	Включить контроллер.
1.2. На табло контроллера высвечивается индикация сообщения "ошибка".	Ослабло соединение датчика с контроллером.	Произвести надёжное соединение.
	Вышел из строя датчик контроллера.	Заменить датчик.
1.3. На табло контроллера штрихи или беспорядочный набор символов.	Вышел из строя контроллер.	Заменить контроллер.
2. Компрессор не включается.		
2.1. Нет напряжения на клеммнике компрессора:	Разрыв в электроцепи.	Проверить электроцепь и устранить разрыв.
2.2. При установке перемычки на клеммы пускозащитного реле компрессор работает.	Неисправно пускозащитное реле.	Заменить пускозащитное реле.
2.3. Срабатывает защита автоматического выключателя. Мегаомметр показывает короткое замыкание между фазами электродвигателя компрессора	Короткое замыкание электродвигателя компрессора.	Заменить компрессор.
2.. Срабатывает защита автоматического выключателя. Мегаомметр показывает короткое замыкание между фазами электродвигателя вентилятора.	Короткое замыкание электродвигателя вентилятора.	Проверить состояние кабеля от электродвигателя вентилятора. Если замыкание в кабеле не обнаружено, заменить электродвигатель вентилятора.
3. Через 10-15 с после пуска срабатывает пускозащитное реле.		
3.1. Пробит пусковой конденсатор.		Заменить конденсатор.
3.2. Мегаомметр показывает замыкание между одной из обмоток и корпусом компрессора.	Замыкание обмоток электродвигателя компрессора на корпус.	Проверить наличие замыкания, прозвонив. В случае повреждения заменить компрессор.
3.3. При снятых штепсельных колодках мегаомметр показывает замыкание между пусковой и рабочей обмоткой.	Межобмоточное замыкание электродвигателя компрессора.	Снять клеммник и проверить наличие замыкания, прозвонив выводные концы. В случае повреждения заменить компрессор.

3.4. Компрессор не работает, вентилятор конденсатора работает.	Обрыв в обмотке электродвигателя компрессора.	Измерить сопротивление обмоток на выводных концах электродвигателя. В случае обрыва в обмотке заменить компрессор.
3.5. Компрессор не работает, вентилятор работает. Напряжение на проходные контакты статора компрессора подаётся нормальное. Электродвигатель компрессора гудит.	Заклинивание компрессора.	Заменить компрессор.
4. Компрессор после непродолжительной работы отключается		
4.1. Срабатывает тепловая защита компрессора	Не работает электродвигатель вентилятора конденсатора	Проверить контакты. Заменить электродвигатель вентилятора конденсатора.
	Засорение межрёберного пространства конденсатора.	Прочистить конденсатор.
	Слабо закреплена крыльчатка вентилятора на валу.	Закрепить крыльчатку на валу.
	Высокая температура на входе в конденсатор.	Температура воздуха на входе в конденсатор не должна превышать температуру окружающего воздуха более чем на 2°C.
	Закрыт доступ воздуха к конденсатору.	Обеспечить доступ воздуха к конденсатору.
	Наличие неконденсируемых газов (воздуха) в системе.	Установить манометр на жидкостной линии. При повышенном давлении конденсации (давление конденсации должно соответствовать температуре окружающего воздуха на входе в конденсатор плюс 10-12К), произвести перезарядку холодильного агрегата хладагентом.
	Количество хладагента в системе превышает норму.	Удалить лишний хладагент.
4.2. Срабатывает тепловая защита компрессора, повышенный потребляемый ток, заниженное сопротивление обмоток.	Межвитковое замыкание обмотки электродвигателя компрессора.	Заменить компрессор.
4.3. Сбилась настройка контроллера.		Настроить контроллер в соответствии с таблицей настройки.
5. Повышенная температура в охлаждаемом объёме, компрессор работает.		
5.1. Испаритель обмерзает полностью.	Большая снеговая шуба на испарителе. Неисправна система автоматического оттаивания.	Проверить контакты, ТЭНы (при наличии), контроллер и его настройку. Заменить неисправные узлы.
	Изделие загружено тёплыми продуктами.	Провести оттаивание испарителя. Обеспечить загрузку изделия охлаждёнными (замороженными) продуктами.

	Изделие загружено без зазоров между продуктами и ограждением.	Обеспечить зазоры между продуктами и ограждением.
	Не работает вентилятор воздухоохладителя (при наличии).	Проверить контакты. В случае неисправности заменить электродвигатель вентилятора.
5.2. Испаритель обмерзает частично, температура в изделии повышается.	Частичное засорение фильтра-осушителя. Корпус фильтра-осушителя переохлаждён.	Заменить фильтр-осушитель.
	Частичная утечка хладона из системы.	Установить и устранить место утечки и добавить в систему хладона до нормы.
5.3. Испаритель совсем не обмерзает, компрессор работает непрерывно.	Отсутствие в системе хладона.	Установить и устранить место утечки. Систему вакуумировать. Зарядить агрегат хладоном до нормы.
	Наличие в системе влаги, замерзающей в дросселирующем устройстве. При включении после остановки на 3-4 ч или прогрева дросселирующего устройства у входа в испаритель нормальная работа восстанавливается. После выключения компрессора слышно журчание хладагента в месте входа капиллярной трубки в испаритель.	Систему осушить с помощью технологического фильтра-осушителя. Перед зарядкой вакуумировать холодильную систему. Если это не помогает, заменить компрессор.
	Засорение капиллярной трубки. После выключения компрессора не слышно журчания хладагента в месте входа в испаритель. Компрессор отключается термо-предохранителем.	Заменить фильтр-осушитель, отрезав на 50 мм капиллярную трубку со стороны фильтра-осушителя. Если дефект не устраняется, заменить капиллярную трубку.
	Полное засорение фильтра-осушителя. Потребляемый ток повышен. Конденсатор холодный.	Заменить фильтр-осушитель.
6. Компрессор работает почти непрерывно с коэффициентом рабочего времени более 0,95.	Частое открывание дверей на длительное время.	Проинструктировать обслуживающий персонал.
	Неплотное прилегание дверей.	Обеспечить прилегание уплотнителя двери к дверному проёму.
7. Повышенный шум и дребезжание.	Неустойчивое положение изделия.	Отрегулировать установку изделия.
	Трубопроводы холодильного агрегата соприкасаются с корпусом изделия и между собой.	Устранить касание трубопроводов, осторожно отогнув их в месте касания.
	Шум создается электродвигателем вентилятора.	Сбалансировать крыльчатку вентилятора.
8. При касании к металлическим частям изделия ощущается пощипывание.	Неисправна цепь заземления.	Немедленно отключить изделие от сети. Проверить цепь заземления.

9. Повышенный расход электроэнергии.	Неправильно произведена загрузка изделия.	Загрузить изделие в соответствии с требованиями РЭ.
	Закрыт доступ воздуха к конденсатору.	Обеспечить доступ воздуха к конденсатору.
10. Не работает освещение.	Разрыв в электроцепи освещения.	Проверить электроцепь и устранить разрыв.
	Перегорел драйвер (источник питания) для светодиодного освещения.	Заменить драйвер (источник питания).
	Перегорела светодиодная лента.	Заменить светодиодную ленту.
11. Появляется запах во внутреннем объеме изделия.	Нерегулярная и не тщательная уборка внутреннего объема. Длительное пребывание изделия в выключенном состоянии. Хранение в изделии несвежих продуктов.	Тщательно вымыть внутренний объем изделия. Проветрить изделие в течение 3 – 4 ч.

11. ГАРАНТИИ ИЗГОТОВИТЕЛЯ.

11. 1. Гарантийный срок эксплуатации изделия устанавливается 12 месяцев со дня продажи заводом-изготовителем, но не более 18 месяцев от даты выпуска.

11. 2. В течение гарантийного срока эксплуатации изделия устранение выявленных дефектов и замена вышедших из строя комплектующих изделия производится сервисными службами.

11. 3. Гарантия действительна при проведении технического обслуживания изделия. Гарантийные обязательства не включают ТО в течение гарантийного срока. Техническое обслуживание – платная услуга, её оказывает сервисная служба.

11. 4. Покупатель обязан при проведении пуско-наладочных работ заключить договор с сервисной службой на проведение ТО изделия.

11. 5. Гарантийные обязательства действительны при наличии у Покупателя документов:

- Руководства на изделие;
- Акта пуска изделия в эксплуатацию;
- Договора с сервисной службой на проведение ТО.

Акты подписываются Покупателем, представителем сервисной службы и заверяются соответствующими печатями.

11. 6. Гарантийные обязательства не распространяются на изделие в случаях:

– эксплуатация изделия не соответствует требованиям, изложенным в настоящем Руководстве;

– детали и узлы имеют повреждения, возникшие вследствие не соблюдения правил транспортирования, погрузочно-разгрузочных работ, хранения, пуско-наладочных работ, эксплуатации;

– повреждения вызваны неправильным подключением, регулировкой, эксплуатацией в нештатном режиме, либо в условиях, не предусмотренных изготовителем;

- повреждения вызваны сверхнормативными колебаниями в электрической сети;
- повреждения вызваны пожаром, ударом молнии, затоплением и другими стихийными бедствиями;
- изменена конструкция или комплектация изделия, либо ремонт выполнен лицом, на то не уполномоченным;
- изделие имеет механические повреждения, следы воздействия химических веществ;
- эксплуатация изделия проводится с нарушением требований п.1.3 настоящего Руководства.

11.7. Гарантия не распространяется на детали из стекла и источники освещения, расходные материалы.

11.8. При транспортировании изделия к покупателю транспортом, не принадлежащим изготовителю, претензии по качеству и комплектности, механическим повреждениям не принимаются.

11.9. Изготовитель не предоставляет гарантии на совместимость приобретённого изделия и оборудования Покупателя. Изготовитель не обязан принимать обратно исправное изделие, если оно по каким-либо причинам не подошло Покупателю.

11.10. В случае установления специалистами завода-изготовителя либо специализированной организации, имеющей право осуществлять гарантийный ремонт, фактов, которые свидетельствуют о вине Покупателя в выходе из строя изделия, последний обязуется оплатить все расходы, которые вышеназванные организации понесли при направлении специалистов. При этом обязанность по доказательству вины лежит на Покупателе.

11.11. При несоблюдении вышеперечисленных пунктов изготовитель имеет право немедленно прервать гарантию без дополнительного оповещения.

11.12. Настоящая гарантия не ущемляет прав потребителя, предоставленных ему законодательством. По истечении срока гарантии изготовитель не несёт ответственность за проданный товар.

Разрез шкафа
 Капри П-390СК, Капри П-490СК, Капри П-390М, Капри П-490М,
 Капри П-390С, Капри П-490С

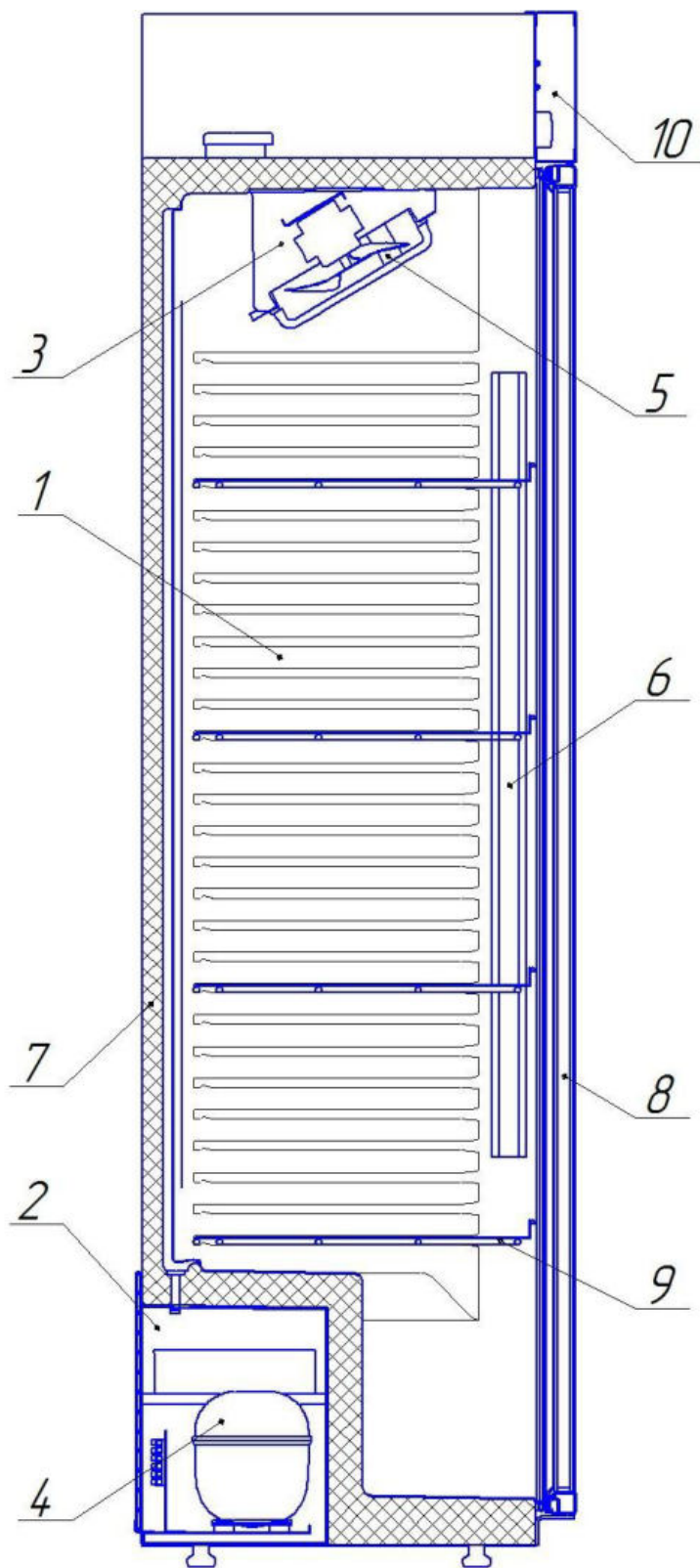

1. Полезный объём. 2. Машинное отделение. 3. Воздухоохладитель.
 4. Компрессорно-конденсаторный блок. 5. Контроллер (термостат). 6. Светильник.
 7. Корпус. 8. Дверь. 9. Полка-решётка. 10. Щиток (в версии без канале отсутствует).

Разрез шкафа
Капри М-390СК, Капри М-490СК, Капри М-390М, Капри М-490М,
Капри М-390С, Капри М-490С

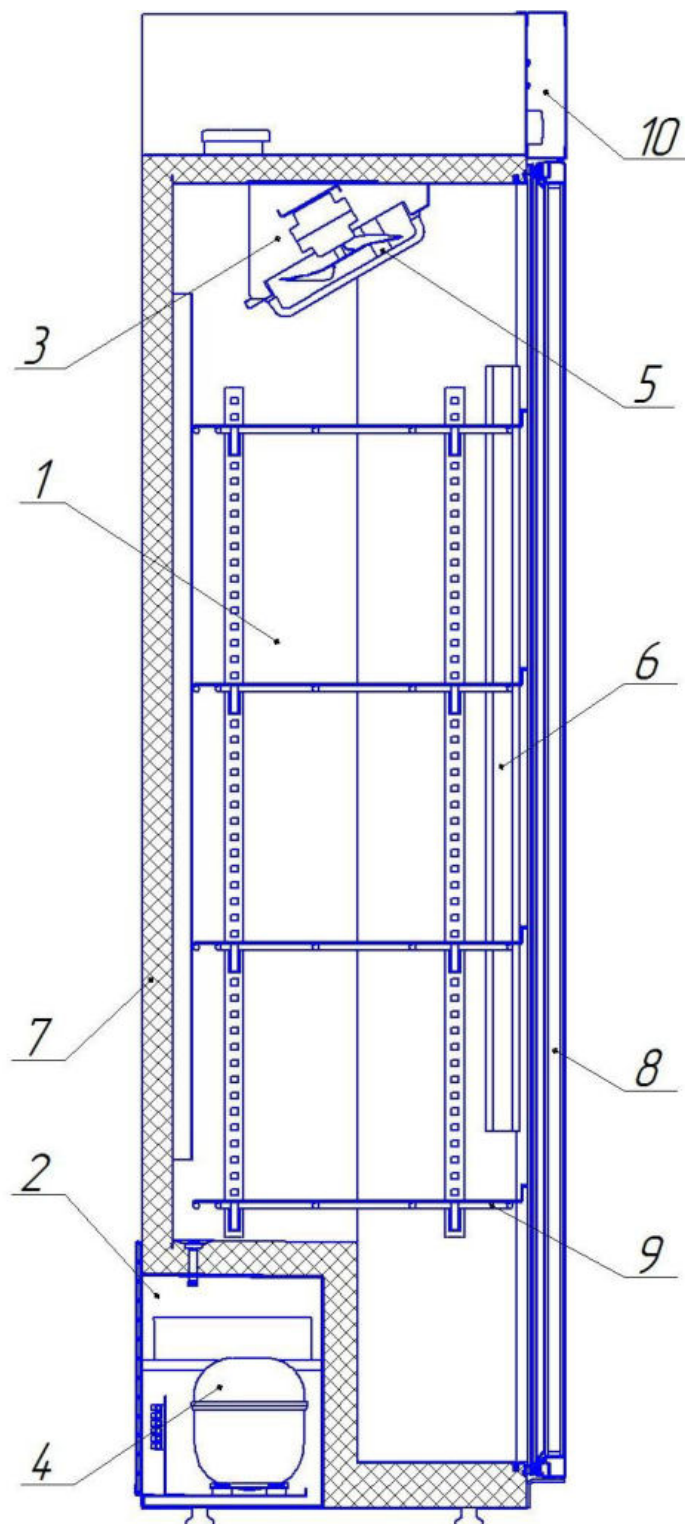

1. Полезный объём.
2. Машинное отделение.
3. Воздухоохладитель.
4. Компрессорно-конденсаторный блок.
5. Контроллер (термостат).
6. Светильник.
7. Корпус.
8. Дверь.
9. Полка-решётка.
10. Щиток (в версии без канале отсутствует).

Шкаф холодильный среднетемпературный
Капри П-390СК, Капри М-390СК, Капри П-490СК, Капри М-490СК



Схема электрическая принципиальная.

A1 – компрессорно-конденсаторный блок; **A2** – контроллер (термостат); **EL1** – светильник объема; **EL2,EL3** – светильники светового бокса; **M** – вентилятор; **SA2** – выключатель освещения; **U** – источники питания для светильников; **XP** – шнур питания с вилкой; **XT** – заземляющий зажим компрессорно-конденсаторного блока; **RK1** – датчик температуры.

Шкаф холодильный среднетемпературный
 Капри П-390М, Капри М-390М, Капри П-490М, Капри М-490М
 Капри П-390С, Капри П-490С, Капри М-390С, Капри М-490С

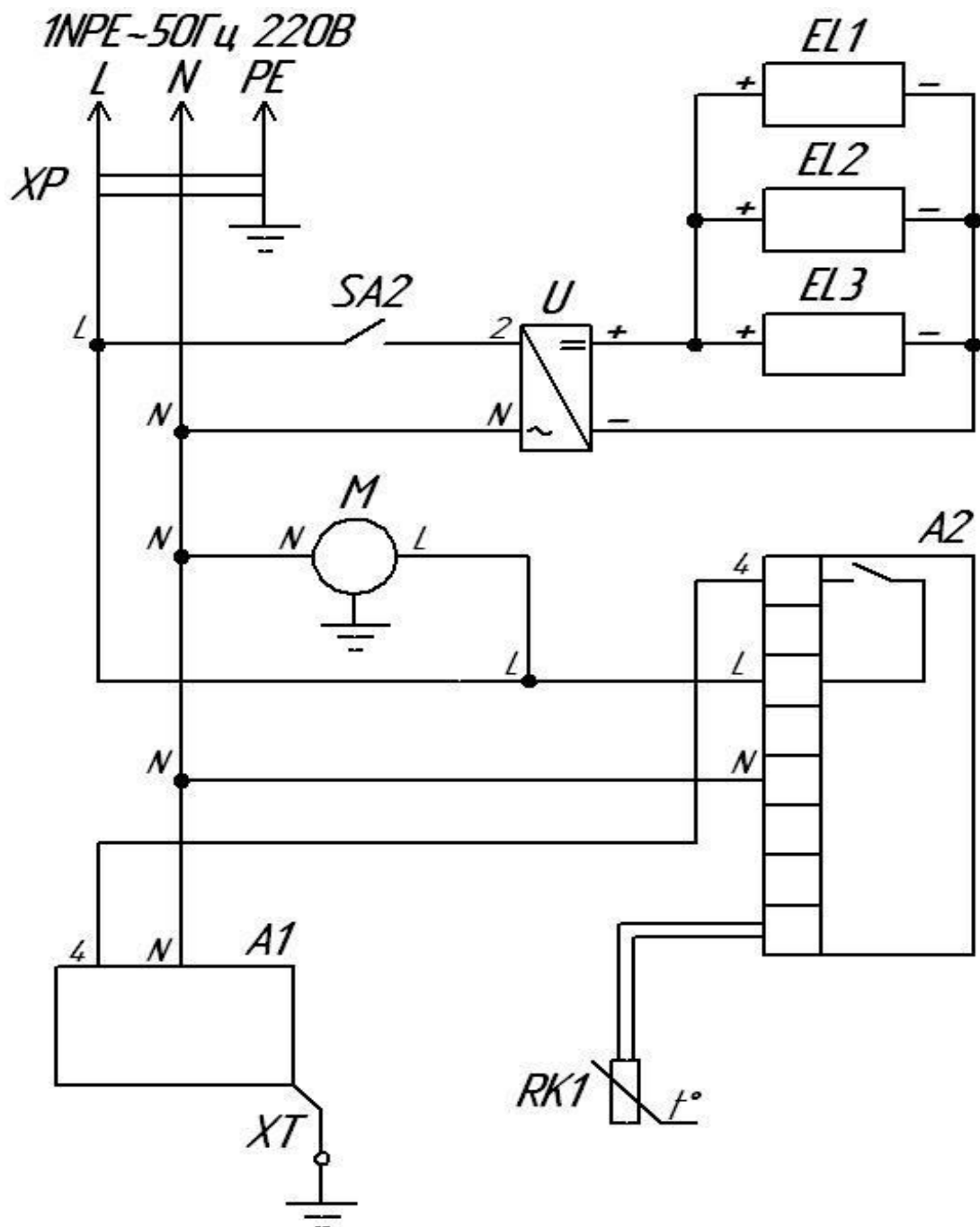

Схема электрическая принципиальная.

A1 – компрессорно-конденсаторный блок; **A2** – контроллер (термостат); **EL1** – светильник объема; **M** – вентилятор; **SA2** – выключатель освещения; **U** – источники питания для светильников; **XP** – шнур питания с вилкой; **XT** – заземляющий зажим компрессорно-конденсаторного блока; **RK1** – датчик температуры.

Шкаф холодильный универсальный
Капри П-390УСК, Капри М-390УСК, Капри П-490УСК, Капри М-490УСК

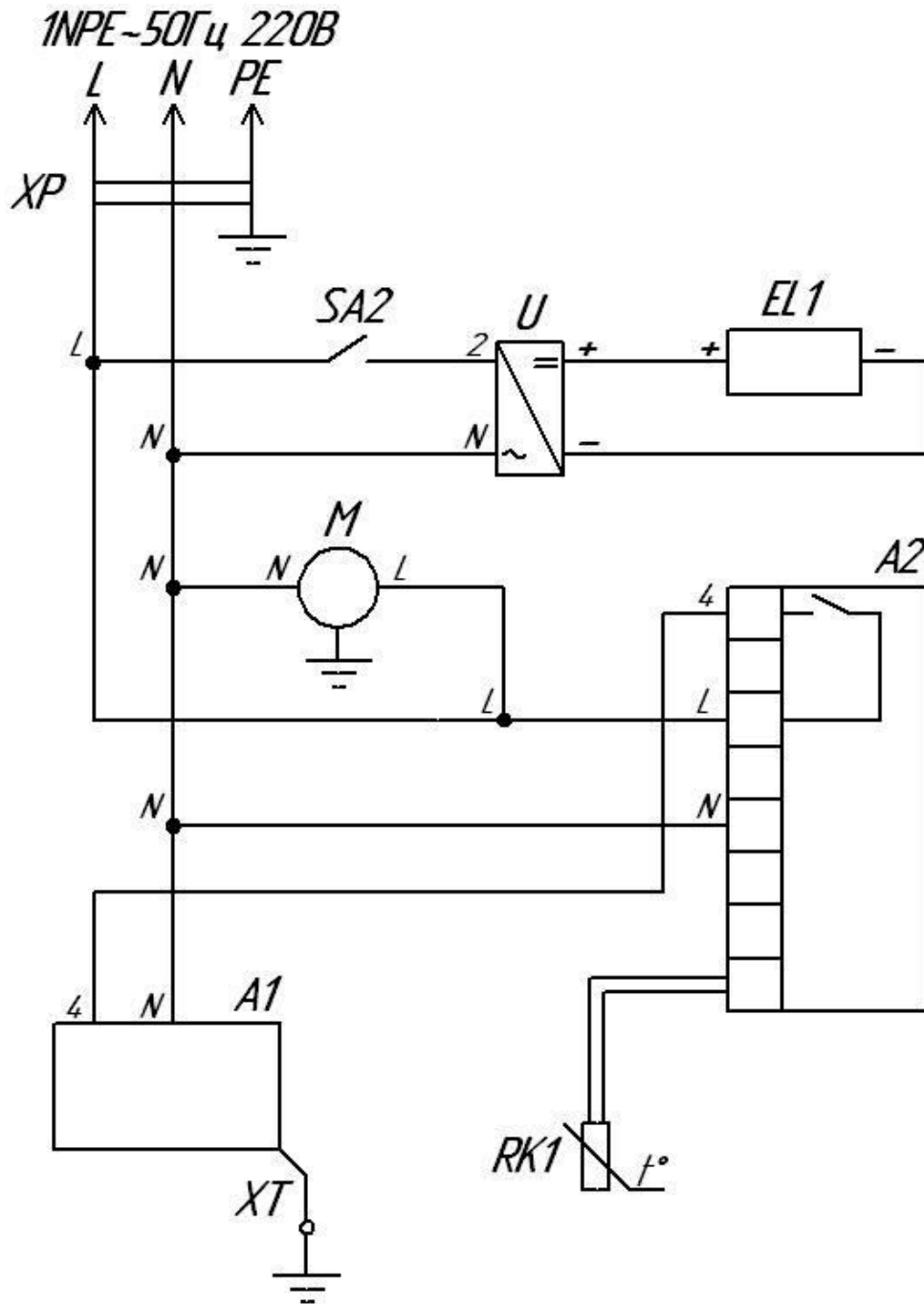

Схема электрическая принципиальная.

A1 – компрессорно-конденсаторный блок; **A2** – контроллер; **EK1** – электронагреватель испарителя; **EK2** – электронагреватель слива конденсата; **EL1** – светильник объема; **EL2,EL3** – светильники светового бокса; **M** – вентилятор; **SA2** – выключатель освещения; **U** – источники питания для светильников; **XP** – шнур питания с вилкой; **XT** – заземляющий зажим компрессорно-конденсаторного блока; **RK1,RK2** – датчики температур

Шкаф холодильный универсальный
 Капри П-390УМ, Капри М-390УМ, Капри П-490УМ, Капри М-490УМ
 Капри П-390УС, Капри П-490УС, Капри М-390УС, Капри М-490УС

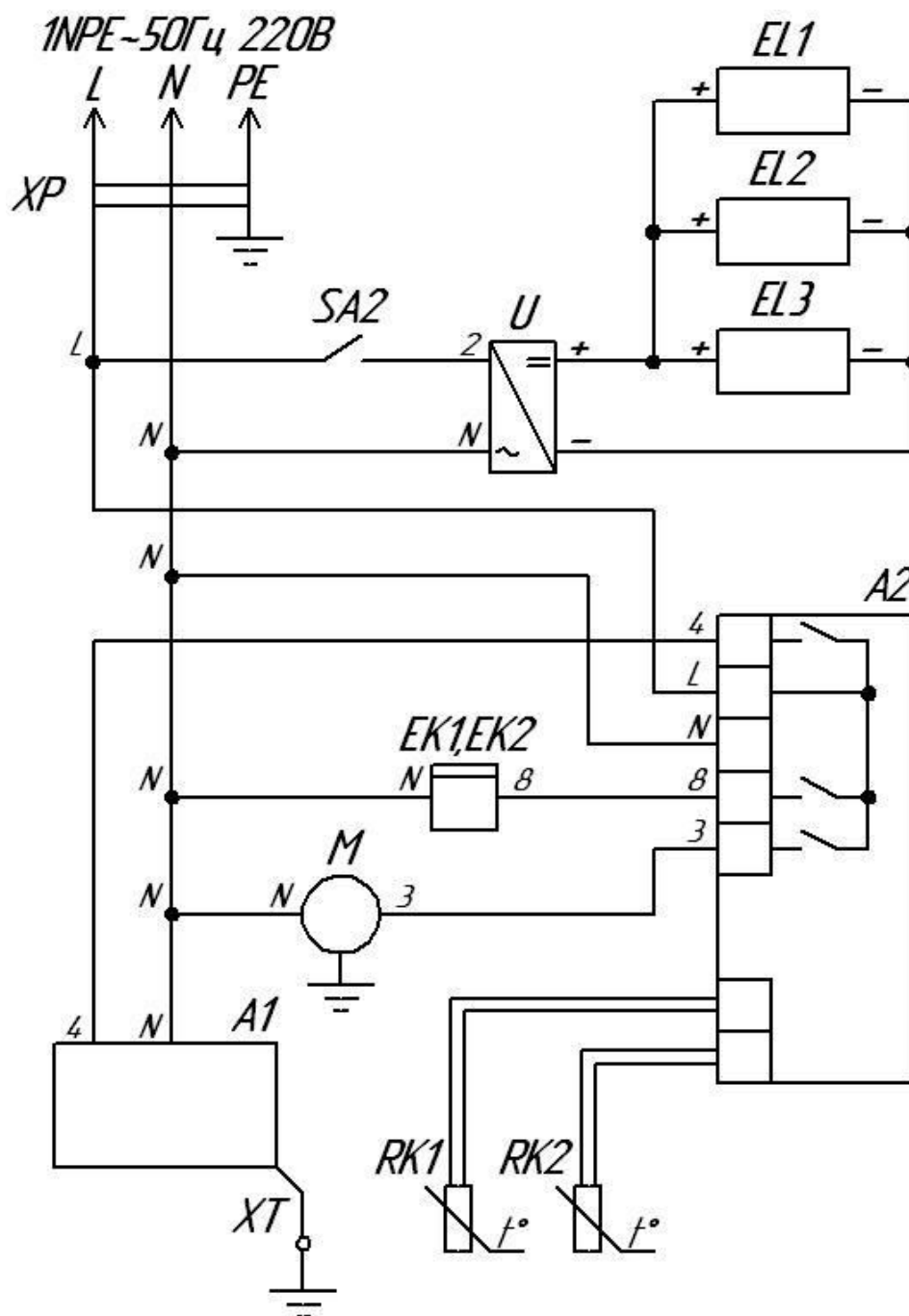

Схема электрическая принципиальная.

A1 – компрессорно-конденсаторный блок; **A2** – контроллер; **EK1** – электронагреватель испарителя; **EK2** – электронагреватель слива конденсата; **EL1** – светильник объема; **M** – вентилятор; **SA2** – выключатель освещения; **U** – источники питания для светильников; **XP** – шнур питания с вилкой; **XT** – заземляющий зажим компрессорно-конденсаторного блока; **RK1, RK2** – датчики температуры.

АКТ ПУСКА ИЗДЕЛИЯ В ЭКСПЛУАТАЦИЮ

Настоящий акт составлен владельцем шкафа холодильного Капри

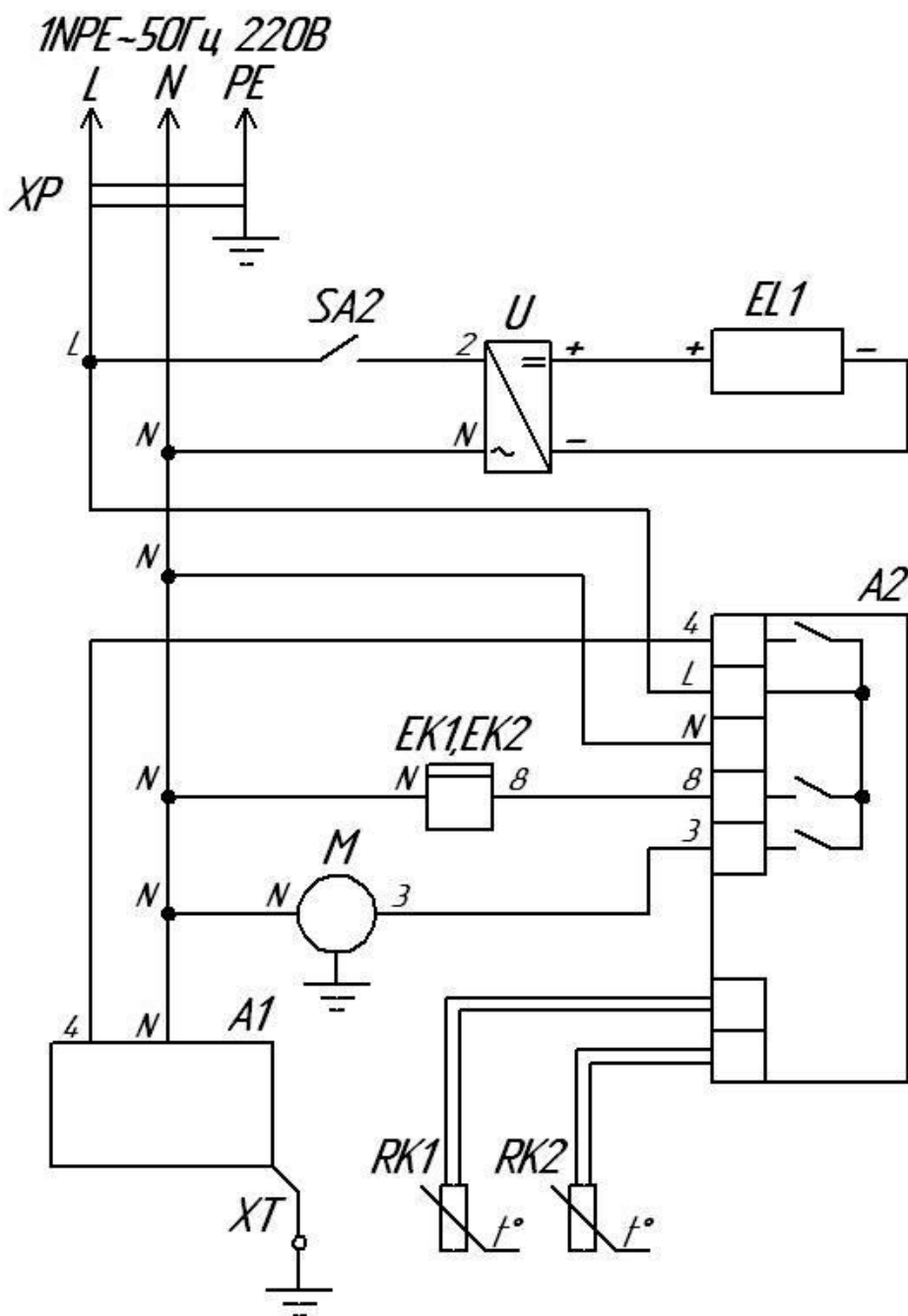
_____ (наименование и марка шкафа)

_____ (наименование и адрес организации)

_____ (должность, фамилия, имя, отчество представителя организации)

и представителем сервисной службы

_____ (наименование и адрес организации)

_____ (должность, фамилия, имя, отчество представителя организации)

_____ (№ удостоверения, кем и когда выдано)

_____ (место для оттиска именного штампа)

удостоверяет, что шкаф холодильный Капри _____, (наименование и марка шкафа)

заводской № _____, с холодильным компрессором _____ № _____, приобретённый " ____ " _____ 20__ г. у _____, (наименование организации)

город _____, телефон _____, пущен в эксплуатацию и принят на обслуживание в соответствии с договором № _____ от " ____ " _____ 20__ г. между владельцем изделия и организацией

Акт составлен и подписан

Владелец изделия

Представитель организации,
производившей пуск изделия
в эксплуатацию

_____ (подпись)

_____ (подпись)

М.П. " ____ " _____ 20__ г.

М.П.

АКТ-РЕКЛАМАЦИЯ

Настоящий акт составлен владельцем шкафа холодильного Капри

_____ (наименование и марка шкафа)

_____ (наименование и адрес организации)

_____ (должность, фамилия, имя, отчество представителя организации)

и представителем сервисной службы

_____ (наименование и адрес организации)

_____ (должность, фамилия, имя, отчество представителя организации)

_____ (№ удостоверения, кем и когда выдано)

и удостоверяет, что в процессе _____ (осмотра, монтажа, пуска, эксплуатации)

шкафа холодильного Капри _____,

заводской № _____ (наименование и марка шкафа)

_____, с холодильным компрессором _____

№ _____, приобретённого " ____ " _____ 20__ г.

у _____, город _____, тел. _____, (наименование организации)

выявлены следующие дефекты завода-изготовителя:

Для устранения указанных дефектов необходимо:

Акт составлен и подписан

Владелец изделия

Представитель сервисной службы

_____ (подпись)

_____ (подпись)

" ____ " _____ 20__ г.

М.П.

М.П.