

РОССИЯ
ООО «ЭЛИНОКС»



ШКАФЫ ПЕКАРСКИЕ ЭЛЕКТРИЧЕСКИЕ ПОДОВЫЕ:

ЭШП-1-01КП 2EN Super

ЭШП-2-01КП 2EN Super

ЭШП-3-01КП 2EN Super

Модуль ЭШП-1-01КП 2EN Super

РУКОВОДСТВО ПО ЭКСПЛУАТАЦИИ

EAC

ВВЕДЕНИЕ

ВНИМАНИЕ!

Настоящее руководство по эксплуатации распространяется на шкафы пекарские электрические подовые: ЭШП-1-01КП 2EN Super, ЭШП-2-01КП 2EN Super, ЭШП-3-01КП 2EN Super (далее – шкаф или изделие) и должно быть обязательно прочитано перед пуском в работу пользователем, ремонтниками и другими лицами, которые отвечают за транспортирование, его установку, пуск в эксплуатацию, обслуживание и поддержание в рабочем состоянии.

Руководство должно находиться в доступном для пользователя месте и храниться весь срок службы изделия.

Настоящее руководство включает в себя паспортные данные.

Шкафы соответствуют требованиям технических регламентов Таможенного Союза:

Декларация о соответствии ЕАЭС RU Д-RU.PA04.B.30273/24 от 15.05.2024 по 14.05.2029 требованиям ТР ТС 010/2011 "О безопасности машин и оборудования" и ТС 020/2011 "Электромагнитная совместимость технических средств".

На предприятии действует сертифицированная система менеджмента качества в соответствии требованиям ISO 9001:2015. Регистрационный номер сертификата 21110093 QM15, действителен по 15.12.2025 г.

1. НАЗНАЧЕНИЕ

Шафы пекарские подовые электрические: ЭШП-1-01КП 2EN Super, ЭШП-2-01КП 2EN Super и ЭШП-3-01КП 2EN Super предназначены для выпечки кондитерских и мелких хлебобулочных изделий на предприятиях общественного питания самостоятельно или в составе технологической линии.

Шаф изготавливается в климатическом исполнении УХЛ 4 по ГОСТ15150. Средний срок службы изделия – 12 лет.



Рис. 1. Общий вид ЭШП-3-01КП 2EN Super.



Рис. 2. Общий вид ЭШП-2-01КП 2EN Super.

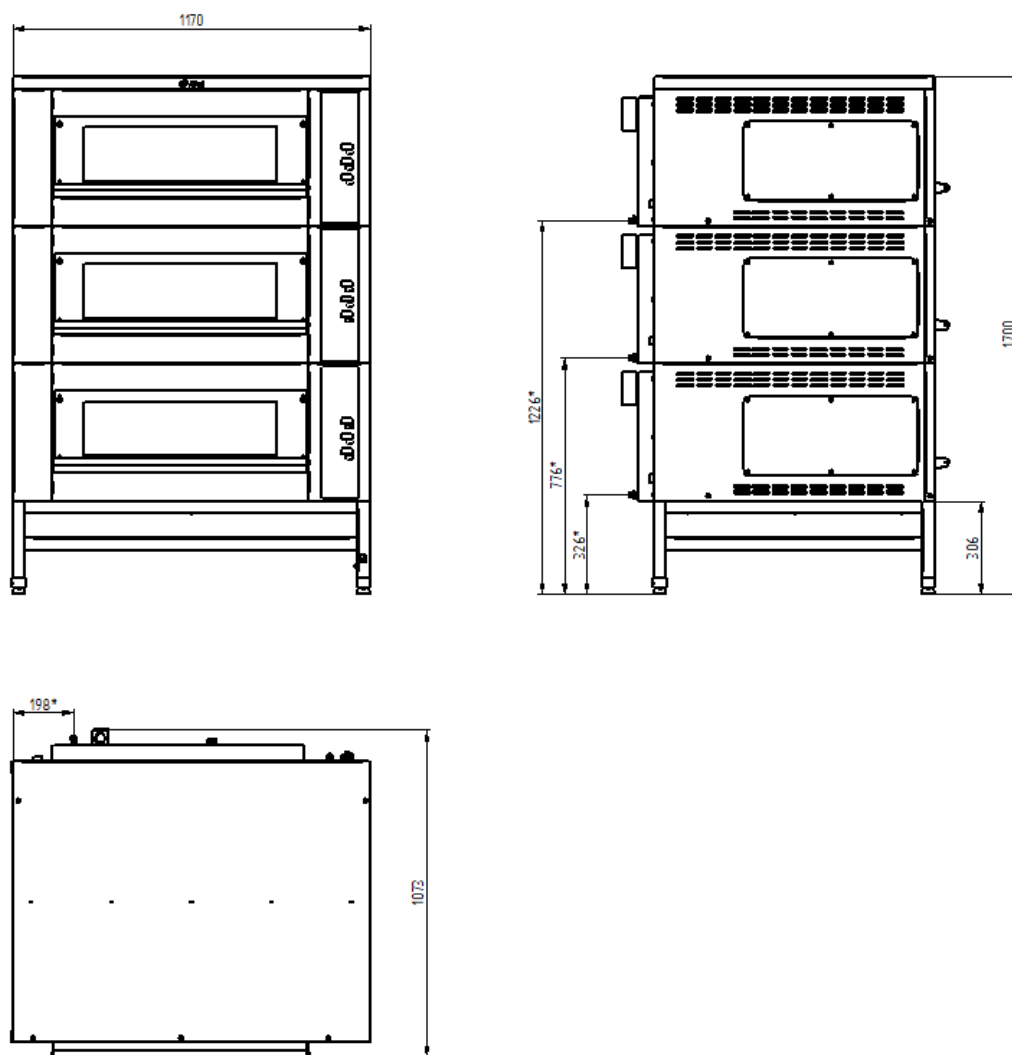

Рис. 3. Общий вид ЭШП-1-01КП 2EN Super.

2. ТЕХНИЧЕСКИЕ ХАРАКТЕРИСТИКИ

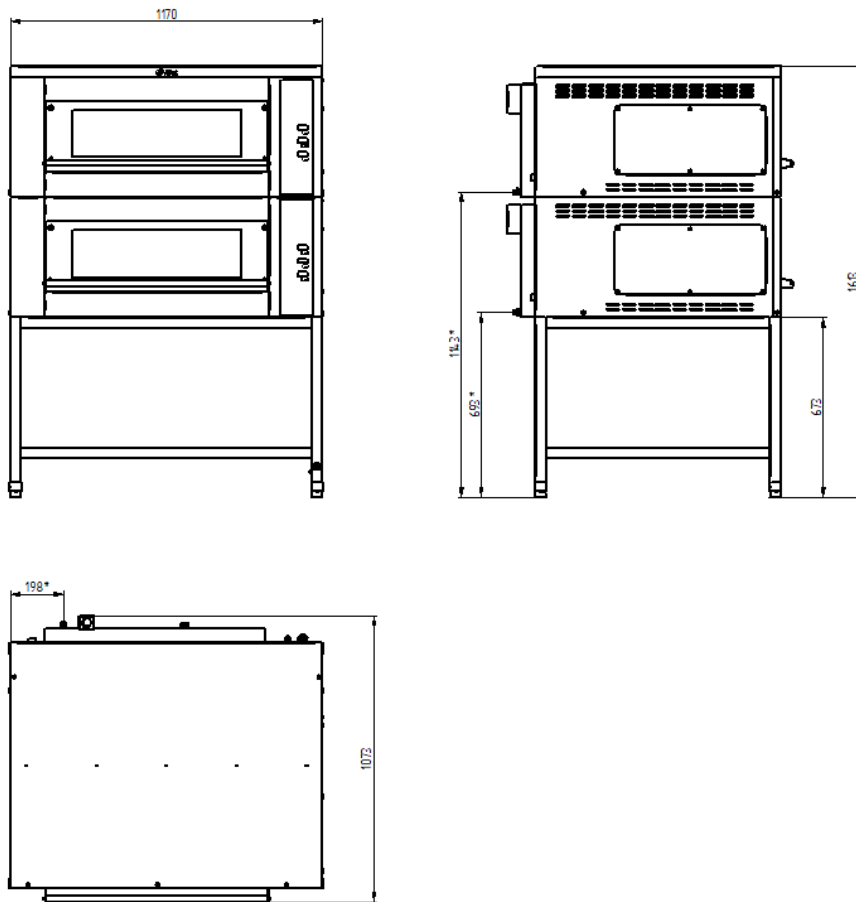
Таблица 1

Наименование параметра	Величина параметра			
	Модуль- ЭШП-1-01КП 2EN Super	ЭШП-1-01КП 2EN Super	ЭШП-2-01КП 2EN Super	ЭШП-3-01КП 2EN Super
1. Номинальная потребляемая мощность изделия, кВт	9,121		18,242	22,363
2. Количество жарочных камер (секций)	1		2	3
3. Номинальная потребляемая мощность одной секции, кВт	9,121		9,121	9,121
4. Номинальное напряжение, В	400			
5. Род тока	трехфазный, переменный, с нейтралью			
6. Частота тока, Гц	50			
7. Количество секций изделия	1		2	3
8. Материал камеры	нерж.		нерж.	нерж.
9. Материал подов	камень		камень	камень
10. Внутренние размеры камеры, мм (с подами из камня) - длина - ширина - высота - рабочая высота до кронштейнов ТЭНа			840 660 280 250	
11. Площадь пода одной секции, м ²	0,52			
12. Диапазон регулирования температуры изделия, °С	50...320			
13. Время разогрева изделия до рабочей температуры 240°С, мин, не более	45			
14. Количество ТЭНов в камере, шт.	6		12	18
15. Количество ТЭНов в парогенераторе, шт.	1		2	3
16. Потребляемая мощность ТЭНов одной секции, кВт: - верхних - нижних - парогенератора			3,3 3,3 9,0	
17. Количество лампы освещения, шт.	2		4	6
18. Потребляемая мощность ламп освещения, кВт	0,04			
19. Номинальная потребляемая мощность вентилятора продувки, кВт	0,041		2x0,041=0,082	3x0,041=0,123
20. Количество термовыключателей, шт.	1		2	3
21. Температура срабатывания термовыключателя, °С	365 ⁻¹⁵			
22. Габаритные размеры, мм, не более - длина - ширина - высота / с крышей	1170 1116 450/490	1170 1116 1163	1170 1116 1613	1170 1116 1700
23. Масса, кг, не более	145	180	323	465
24. Корректированный по А уровень звуковой мощности, дБА, не более	80			
25. Давление воды на входе, кПа (кгс /см ²)	100-600 (1-6)			
26. Срок службы, лет	10			

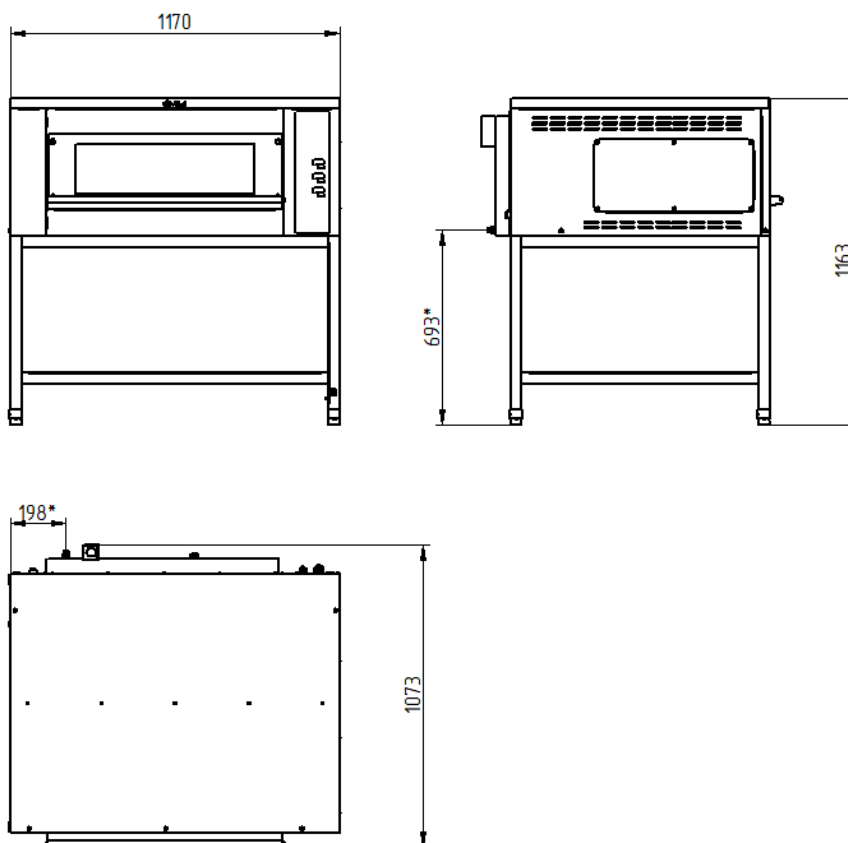
3. КОМПЛЕКТ ПОСТАВКИ

Таблица 2

Наименование	Количество, шт.			
	Модуль ЭСП-1-01КП 2EN Super	ЭСП-1-01КП 2EN Super	ЭСП-2-01КП 2EN Super	ЭСП-3-01КП 2EN Super
1. Шкаф	1		2	3
2. Упаковка	1		2	1
3. Руководство по эксплуатации	1		1	1
4. Опора	-	4	4	4
5. Шланг заливной длиной 1,5 м	1		2	3
6. Хомут 20-32 КОВОРЛ	1		2	3
7. Шланг сливной	1		2	3



Рис. 4. Панель управления ЭСП-3-01КП 2EN Super.

4. УСТРОЙСТВО И ПРИНЦИП РАБОТЫ

Шкаф пекарский подовый электрический секционный модулированный типа ЭШП состоит из однотипных жарочных камер, установленных на подставке с регулируемыми по высоте опорами.

Конструкция шкафа – бескаркасная.

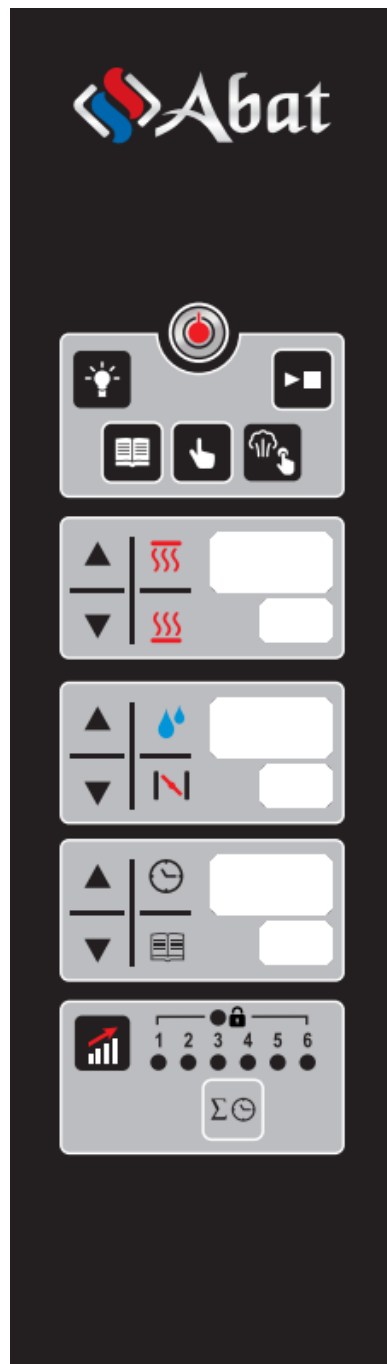
Камера с наружной стороны обернута базальтовым теплоизоляционным материалом и алюминиевой фольгой. В каждой камере установлены два термопреобразователя (верхние и нижние ТЭНы) для автоматического регулирования температуры, аварийный термовыключатель, парогенератор, вентилятор продувки, шибберная заслонка и лампы освещения.

Рабочая камера имеет дверь из нержавеющей стали со смотровым окном из термостойкого стекла.

Аварийный термовыключатель служит для отключения ТЭНов при достижении температуры в духовке 365°C. Для восстановления работы шкафа необходимо выявить и устранить причину срабатывания аварийного термовыключателя и нажать на кнопку аварийного термовыключателя. Аварийный термовыключатель расположен за правой боковой стенкой корпуса шкафа. Для доступа к нему необходимо отвернуть шесть винтов и снять крышку боковой стенки.

Система управления ЭШП построена на базе микропроцессорного контроллера. Отображение текущих параметров и управление ходом технологического процесса осуществляется при помощи элементов управления и ввода информации, расположенных на экране панели ЭШП (рис. 4). Управление ЭШП может осуществляться как в ручном, так и программном режиме.

На панели управления имеется шесть трехзначных семисегментных индикаторов (далее по тексту - индикатор), три «больших» индикатора и три «маленьких» индикатора.

Алгоритм работы контроллера позволяет выбрать один из двух режимов:



- **«Ручной»** - одноэтапная/одношаговая работа.



- **«Программы»** - поэтапная/пошаговая работа на режимах по заранее сохраненным программам. Количество этапов/шагов 6. Возможно сохранение до 110 программ.

Основные функции, задаваемые с панели управления:

- ввод, редактирование, хранение и воспроизведение в автоматическом режиме до 110 шестишаговых программ выпечки с возможностью задания технологических параметров в каждом шаге;

- корректирование во время выпечки;

- отображение информации о режимах работы, аварийных ситуациях

При работе с параметром **«Таймер»** режим приготовления остановится, если закончилось установленное время. Подается продолжительный звуковой сигнал (зуммер), который информирует, что процесс выпечки окончен.

Диапазон задания параметра **«Таймер»** - от 1 мин. до 9 ч. 59 мин.

Диапазон задания параметра **«Влажность»** - от 0 л до 9,9 л с шагом 0,1 л или от 0 сек. до 59 сек. с шагом 1 секунда.



Кнопка – «» - «Свет» - включение и отключение освещения в камере. При открытии двери освещение включается автоматически.



- «» - кнопка «Ручной впрыск» - при нажатии и удержании этой кнопки включается подача пара во всех режимах. подача пара происходит только при условии, что температура в камере не менее 150°C.

Список вывода сигнализации ошибок

Ошибки, при которых работа аппарат блокируется до устранения причин.

E01 – обрыв термопары камеры;

E02 – обрыв термопары пода;

E03 – перегрев контроллера формируется, когда температура датчика холодного спая выше 70°C;

E04 – перегрев камеры. Перегорание лампы освещения. Перегорание предохранителя 5А контроллера.

Информационное сообщение.

Doо – сигнализация открытия двери (во время выполнения программы);

OPn – сигнализация окончания предварительного разогрева;

Drn – сигнализация промывки парогенератора (после включения изделия);

PrE – предварительный разогрев.

E11 – неисправность электромагнитного клапана (отсутствует подключение воды, недостаточный уровень воды в парогенераторе), если вода не наполняется в парогенераторе в течении 2 минуты. Блокируется включение ТЭНа бойлера (работа с параметром «Пар»);

E13 – обрыв электрода нижнего уровня. Блокируется включение ТЭНа бойлера и электромагнитного клапана (работа с параметром «Пар»);

E14 – неисправность шибера. Работа изделия не блокируется.

E15 – обрыв термопары парогенератора. Блокируется включение изделия (работа с параметром «Пар»).

5. МЕРЫ БЕЗОПАСНОСТИ

К обслуживанию изделия допускаются лица, прошедшие технический минимум по эксплуатации оборудования и ознакомившиеся с настоящим руководством по эксплуатации.

ВНИМАНИЕ! Изделие не предназначено для использования лицами (включая детей) с пониженными физическими, психическими или умственными способностями, или при отсутствии у них опыта или знаний, если они не находятся под контролем или не проинструктированы об использова-

нии изделия лицом, ответственным за их безопасность. Дети должны находиться под присмотром для недопущения игры с изделием.

При работе с изделием соблюдайте следующие правила безопасности:

- перед санитарной обработкой отключите изделие от электросети, выключив автоматический выключатель в стационарной электропроводке;
- при работе изделия дверь открывать только за ручку, во избежание ожога оператора;
- периодически проверять исправность электропроводки и заземляющего устройства изделия;
- при обнаружении неисправностей немедленно отключите изделие от сети, выключив автоматический выключатель в стационарной электропроводке, закройте кран подачи воды, и вызовите электромеханика;
- включайте изделие только после устранения неисправностей;

Внимание! Температура стекла двери может достигать более 80°C. Будьте осторожны. Не касайтесь стекла оголенными частями тела!

Внимание! При открытии дверки соблюдайте осторожность: сначала приоткройте дверку; выпустите горячий воздух из духовки. Используйте индивидуальные средства защиты (теплостойкие рукавицы). Оператор должен быть одет в костюм из х/б ткани.

Категорически запрещается:

- производить чистку и устранять неисправности при работе изделия;
- включать изделие, не соединенное с контуром заземления;
- включать изделие без автомата защиты или с неисправным автоматом защиты в стационарной проводке;
- включать изделие с поврежденным стеклом двери;
- брызгать (лить) воду на стекло двери во избежание термического шока;
- протирать влажной тряпкой горячее стекло;
- отставлять работающее изделие без присмотра;
- во избежание ошпаривания загружать контейнеры жидкостями или продуктами, которые при высоких температурах переходят в жидкую фазу!
- вносить в изделие легковоспламеняющиеся и другие опасные вещества;
- использовать изделие для сушки различных не пищевых продуктов;
- использовать изделие для обогрева помещения;
- загромождать доступ к вентиляционным отверстиям;
- длительная работа изделия (более 0,5 часа) при максимальной температуре без загрузки;
- вносить изменения в конструкцию изделия.

Внимание! Для очистки не допускается применять водяную струю.

Общие требования безопасности:

- потребитель при эксплуатации изделия должен соблюдать требования ГОСТ 12.1.004 по пожарной безопасности;
- не допускается использование изделия в пожароопасных и взрывоопасных зонах;
- при использовании шкафа в технологической линии подключайте её в цепь выравнивания потенциала через эквипотенциальный зажим;

- не допускается установка изделия ближе 1 м от легковоспламеняющихся материалов; при установке изделия ближе 1 м от кухонной мебели, перегородок или стен требуется, чтобы они были изготовлены из негорючих материалов или покрыты негорючим теплоизоляционным материалом. Особое внимание при такой установке уделить соблюдению мер противопожарной безопасности.

- в производственных помещениях рабочие места, где при выполнении работы происходит образование и выделение газа и пара, должны быть оборудованы механической общеобменной приточно-вытяжной вентиляцией по ГОСТ 12.4.021, обеспечивающей состояние воздушной среды в соответствии с требованиями ГОСТ 12.1.005 и ГН 2.2.5.3532.

- при монтаже изделия должна быть установлена коммутационная защитная аппаратура, гарантирующая защиту от пожароопасных факторов: короткого замыкания, перенапряжения, перегрузки, самопроизвольного включения; подключение изделия к электросети должно осуществляться с учетом допускаемой нагрузки на электросеть.

- кабель к клеммному блоку каждой секции изделия должен подводиться с электрического шкафа управления через автоматический выключатель с комбинированной защитой, реагирующий на номинальный рабочий ток 25А и ток утечки 10мА.

6. ПОРЯДОК УСТАНОВКИ

Распаковку, установку и испытание изделия должны производить специалисты по монтажу и ремонту оборудования для предприятий общественного питания и торговли. После занесения изделия с отрицательной температуры в помещение необходимо выдержать при комнатной температуре в течении 6 часов.

Установку изделия проводить в следующем порядке:

После проверки состояния упаковки следует распаковать изделия, провести внешний осмотр и проверить комплектность в соответствии с Таблицей 2 Руководства.

- перед установкой изделия на предусмотренное место необходимо снять защитную пленку со всех поверхностей. При необходимости секции изделий и подставку можно отсоединить друг от друга для удобства монтажа на объекте. Секции и подставка соединены между собой соединением «штифт-отверстие». Изделие следует разместить в хорошо проветриваемом помещении, если имеется возможность, то под воздухоочистительным зонтом. Учитывая вид изделия, ее можно размещать отдельно или вместе с другим кухонным оборудованием;

- допускается установка изделия на расстояние не ближе 100 мм от стены;

ВНИМАНИЕ! Во избежание попадания воды и брызг не устанавливайте изделие рядом с пищеварочными котлами, электроварками, мармитами и прочим кухонным оборудованием, использующим воду.

- Подключите изделие к электросети.

Порядок подключения к электросети:

Питающее напряжение сети должно быть в пределах от минус 10% до плюс 10% от номинального при допустимом изменении частоты тока по ГОСТ 32144.

ВНИМАНИЕ! Если в вашем регионе перепады питающего напряжения сети превышают указанные, рекомендуются изделие подключать к сети через монитор напряжения или стабилизатор напряжения. В противном

случае изделие может выйти из строя, и гарантийные обязательства при этом не действуют.

- подключить каждую секцию изделия к электросети (3N/PE 400В 50Гц, пятипроводная трехфазная электрическая сеть с отдельным нулевым рабочим и защитным проводом) согласно действующему законодательству и нормативам. Электроподключение производится только уполномоченной специализированной службой с учетом надписей на табличках, маркировкой зажимов на клеммном блоке изделия и в соответствии со схемой электрической принципиальной. Электропитание подвести через кабельный ввод (гермоввод) на клеммный блок каждой секции изделия отдельным шнуром питания от электрического шкафа управления через автоматический выключатель с комбинированной защитой, реагирующий на номинальный рабочий ток 25А и ток утечки 10мА, предварительно сняв крышку правой боковой стенки (см. Рис. 5).

- монтаж и подключение произвести так, чтобы стало невозможным получить доступ к токопроводящим частям без применения инструментов;

- надежно заземлить изделие, подсоединив один конец заземляющего провода шнура питания к заземляющему зажиму изделия, а другой - к зажиму контура заземления цеха;

- провести ревизию соединительных устройств электрических цепей изделия (винтовых и безвинтовых зажимов), при выявлении ослабления подтянуть или подогнуть до нормального контактного давления;

- установить крышку правой боковой стенки на место.

Автоматический выключатель в стационарной проводке должен обеспечивать гарантированное отключение всех полюсов от сети питания изделия и должен быть подключен непосредственно к зажимам питания и иметь зазор между контактами не менее 3 мм на всех полюсах.

Номинальное поперечное сечение проводов шнура питания не должно быть меньше значений указанных в таблице 3.

Таблица 3

Изделие	Обозначение шнура (марка, число и номинальное сечение жил)
Секция	типа КГН 5x2,5

Питающие шнуры должны быть выполнены в виде маслостойкого шнура, защищенного гибким кабелями не легче обычных шнуров с оболочкой из полихлорпропилена или другой равноценной синтетической оболочкой (код обозначения 60245 IEC57) (Например, шнуры питания типа ПРМ, КГН и т.п.)

Для выравнивания потенциалов при установке изделия в технологическую линию предусмотрен зажим, обозначенный знаком ∇ - эквипотенциальность.

Эквипотенциальный провод должен быть сечением не менее 10 мм².

Порядок подключения к системе водоснабжения:

Каждая секция шкафа должна быть подключена к системе водоснабжения через штуцер G3/4" (резьба наружная) с использованием шлангов, входящих в комплект поставки (Рис. 6).

Подсоединить шланг для слива к Крану с электроприводом и стянуть хомутом 20-32 KOVOPOЛ из комплекта. Шланг подключить без гидрозатвора.

В целях предотвращения обратного сифонирования не питьевой воды при присоединении съемного шланга к системе водоснабжения необходимо исполь-

зовать новый шланг, поставляемый с прибором. Шланг для соединения должен соответствовать IEC 61770.

Электропроводность воды должна быть (100...340) мкСм/см, концентрация хлора должна быть не более 0,2 мг/л. и концентрация хлоридов не более 80 мг/л. Жесткость воды не должна превышать 7 немецких градусов.

ВНИМАНИЕ!!! К аппарату нельзя подключать подготовленную воду со степенью жесткости менее чем 0,9 ммоль/л из-за того, что подобная вода может обладать агрессивными и коррозионными свойствами и уменьшить срок службы аппарата.

ВНИМАНИЕ!!! Подключение выполнить только через водоумягчительную установку (водородно-ионного обмена). Рекомендуется использовать фильтр BRITA PURITY C300 Quell ST.

После подачи воды на шкаф визуально проконтролировать отсутствие течи и каплеобразования в местах подключения подвода воды.

Сдача в эксплуатацию смонтированного шкафа оформляется по установленной форме.

Снятие секций шкафа.

При необходимости снятия секций (жарочных камер) предусмотрены боковые отверстия под рым-болты М8.

Для снятия секции, требуется снять с боковых стенок пластиковые заглушки. Установить четыре рым-болта, с помощью которых поднять секцию с пазов (Секции не закреплены между собой).

!!! Рым-болты не входят в комплект поставки (закупить отдельно).

7. ПОРЯДОК РАБОТЫ

Прежде чем включить шкаф пекарский электрический ЭШП, внимательно ознакомьтесь с настоящим руководством по эксплуатации и, в первую очередь, с указаниями по технике безопасности, элементами управления и надписями на ЭШП.

Откройте кран подвода воды к ЭШП.

Включите шкаф в сеть, включив автоматический выключатель в стационарной проводке.

На пленочной клавиатуре загорается светодиод кнопки «Вкл/Откл», все остальные светодиоды и индикаторы погашены.

Для включения ЭШП нажать и отпустить кнопку «Вкл/Откл»:



- гаснет светодиод «Вкл/Откл»;
- загорается светодиод последнего выбранного режима («Ручной» или «Программы»), который был до выключения;
- загораются семисегментные индикаторы режима;

- открывается кран слива воды в течение 100 с. для очистки парогенератора и на индикаторе «**Температура в камере**» отображается информационное

сообщение «**drn**». Блокируется работа кнопки «» - «**Пуск**».

Продолжительность «**drn**» - не более 5 мин.

После промывки парогенератора, кран закрывается и гаснет информационное сообщение «**drn**».

Далее идет процесс подготовки парогенератора к работе (происходит нагрев воды до 87°C).

7.1 Режим «Ручной».

Выберите режим «**Ручной**» – нажмите и отпустите кнопку «», при этом светодиод предыдущего режима гаснет и загорается светодиод выбранного режима.

Установите значение параметра «**Температура в камере**». Нажмите и отпустите кнопку «». При этом значение заданного параметра «**Температура в камере**», «большой» индикатор, начинает мигать.

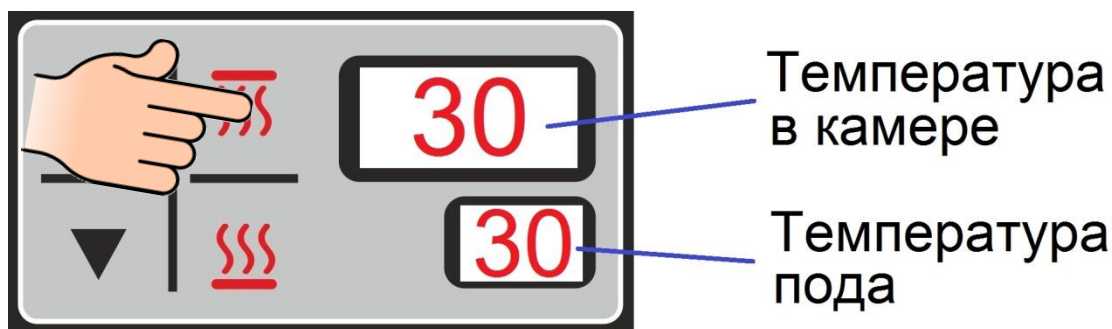



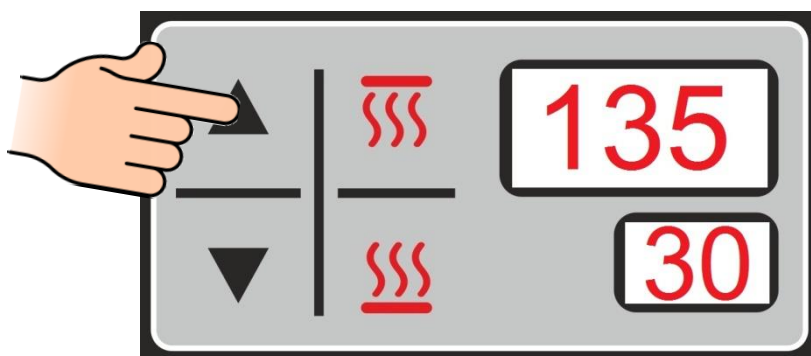



Кнопкой «**▼**» или «**▲**» установите новое значение параметра «**Температура в камере**». При нажатии и отпуске кнопки «**▼**» или «**▲**» заданное значение изменяется на единицу. При удержании кнопки «**▼**» или «**▲**» показание изменяется на число кратное пять (например: 30, 31, 32, 35, 40 и т.д.).

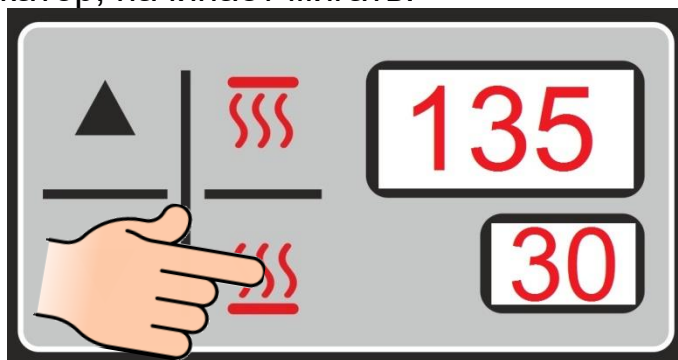



Повторно нажмите и отпустите кнопку «» - запись значения температуры в память контроллера. При этом индикатор заданного значения изменяемого параметра перестает мигать.

Установите значение параметра «**Температура пода**». Нажмите и отпустите кнопку «». При этом значение заданного параметра «**Температура пода**», «маленький» индикатор, начинает мигать.

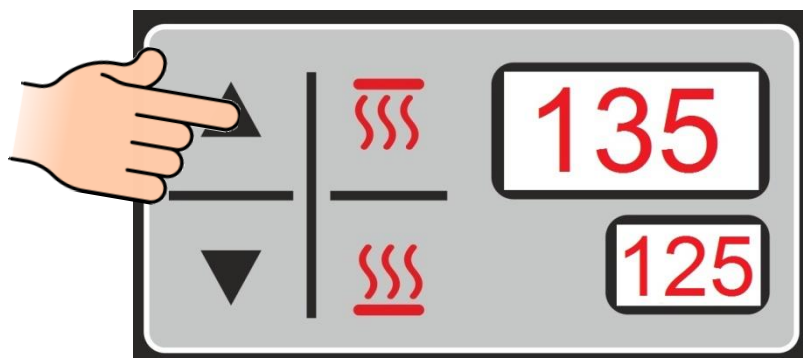

Кнопкой «» или «» установите новое значение параметра «**Температура пода**». При нажатии и отпуске кнопки «» или «» заданное значение изменяется на единицу. При удержании кнопки «» или «» показание изменяется на число кратное пять (например: 30, 31, 32, 35, 40 и т.д.).



Повторно нажмите и отпустите кнопку «» - запись значения температуры в память контроллера. При этом индикатор заданного значения изменяемого параметра перестает мигать.

Установите значение параметра «**Пар**». Нажмите и отпустите кнопку «». При этом значение заданного параметра «**Пар**», «большой» индикатор, начинает мигать.

Подачу пара можно выбрать в литрах или по времени (по умолчанию в литрах). Для изменения параметра «**Влажность**» по времени см. п. 7.4.1 «Вход в меню настройки».

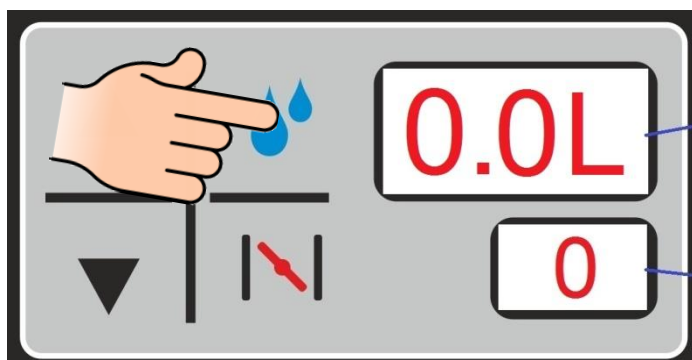

Подача пара
(в литрах)

Время продувки
камеры (мин)

Кнопкой «▼» или «▲» установите новое значение параметра «**Пар**». При нажатии и отпускании кнопки «▼» или «▲» заданное значение изменяется на единицу. При удержании кнопки «▼» или «▲» показание изменяется на число кратное пять (например: 3, 4, 5, 10 и т.д.).



Повторно нажмите и отпустите кнопку «» - запись значения времени подачи воды в память контроллера. При этом индикатор заданного значения изменяемого параметра перестает мигать.

ВНИМАНИЕ! Подача пара в духовку происходит путем кипения воды в парогенераторе и в лотках под подами.

В парогенераторе постоянно поддерживается температура воды 83°C.

Допускается задержка при подаче пара не более 20 сек.

ВНИМАНИЕ! Подача пара происходит только при условии, когда температура в камере не менее 150°C.

Установите значение параметра «**Время продувки камеры**». Нажмите и отпустите кнопку «». При этом значение заданного параметра «**Время продувки камеры**», «маленький» индикатор, начинает мигать.

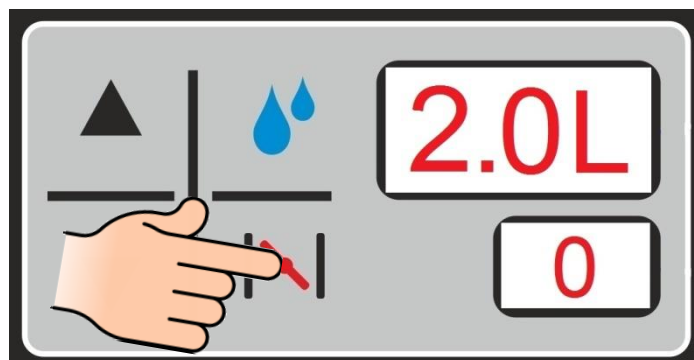

Кнопкой «▼» или «▲» установите новое значение параметра «**Время продувки камеры**». При нажатии и отпускании кнопки «▼» или «▲» заданное значение изменяется на единицу. При удержании кнопки «▼» или «▲» показание изменяется на число кратное пять (например: 1, 2, 5, 10 и т.д.).



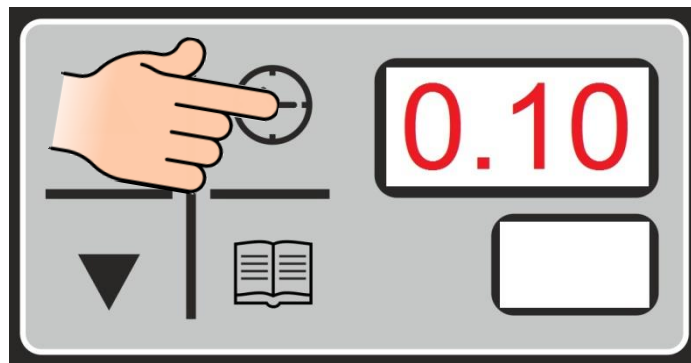

Повторно нажмите и отпустите кнопку «» - запись значения времени продувки камеры в память контроллера. При этом индикатор заданного значения изменяемого параметра перестает мигать.

Установите параметр времени - «**Таймер**» - нажмите и отпустите кнопку «». При этом значение заданного параметра «**Таймер**», «большой» индикатор, начинает мигать.



Кнопками «▼» или «▲» установить новое значение параметра. При единичном нажатии кнопки «▼» или «▲» показание изменяется на единицу. При удержании кнопки «▼» или «▲», более 1 с., показание изменяется на число кратное пяти (например: 22,23, 25, 30 и т.д.).

Повторное нажатие кнопки «» вызывает сохранения параметра в память контроллера. При этом индикатор заданного значения изменяемого параметра перестает мигать.

Нажмите кнопку «» - «Пуск», начинается предварительный разогрев до температуры в камере (выставленная температура + 20°C для компенсации падения температуры при открывании двери для загрузки продуктом) (например: если выбрали температуру в камере 200°C, то камера должна разогреваться до 220°C). При достижении температуры в камере 220°C срабатывает звонок и на индикаторе «Таймер» высвечивается сообщение «OPn», изделие переходит в режим поддержания температуры. Только при открытии и закрытии двери (после загрузки продукта) заканчивается предварительный разогрев, начинается выполнение режима: гаснет сообщение «OPn» и выключится звуковая сигнализация.

Температура предварительного разогрева (параметр «dLt») регулируется от 0°C до 50°C (см п. 7.4.7).

Примечание: при установке значения параметра «dLt» «0»°C, предварительный разогрев отсутствует.

7.2 Режим «Программный»

ВНИМАНИЕ! Программы, сохраняемые в памяти ЭШП, не защищены паролем и могут быть изменены другими пользователями!

Режим «Программный»: работа по сохраненным режимам и параметрам.

Количество программ – 110.

Максимальное количество шагов – 6.

Выберите режим «Программный» – нажмите и отпустите кнопку «», при этом светодиод предыдущего режима гаснет и зажигается светодиод выбранного режима.

На индикаторе (6) высвечивается надпись «P01» (номер программы) и загорается светодиод шага программы (P01-110).

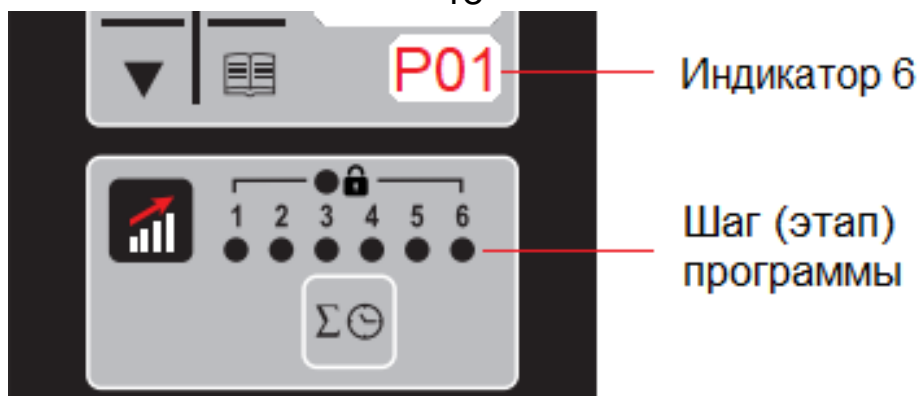

Установите значение параметра **«Температура в камере»** (Установку значений **«Температура в камере»** смотрите выше в разделе режима **«Ручной»**).

Установите значение параметра **«Температура пода»** (Установку значений **«Температура пода»** смотрите выше в разделе режима **«Ручной»**).

Установите значение параметра **«Пар»** (Установку значений **«Пар»** смотрите выше в разделе режима **«Ручной»**).

Установите значение параметра **«Время продувки камеры»** (Установку значений **«Время продувки камеры»** смотрите выше в разделе режима **«Ручной»**).

Установите параметра времени - **«Таймер»** - (Установку значений **«Таймер»** смотрите выше в разделе режима **«Ручной»**).



Для выбора следующего шага нажимаем кнопку  и загорается светодиод следующего шага программы.

Далее установите параметры **«Температура в камере»**, **«Температура пода»**, **«Пар»**, **«Время продувки камеры»**, **«Таймер»**.



Для выбора следующей программы нажимаем на кнопку . На индикаторе (6) начинает мигать значение номера программы. Изменяемый параметр должен мигать один раз в секунду. При единичном нажатии кнопки **«▼»** или **«▲»** показание изменяется на единицу. При удержании кнопки (более 1 с) **«▼»** или **«▲»** показание изменяется на число кратное пяти (например: 10, 11, 15, 20 и т.д.).

Для выбора следующей программы нажимаем кнопку **«▲»**.

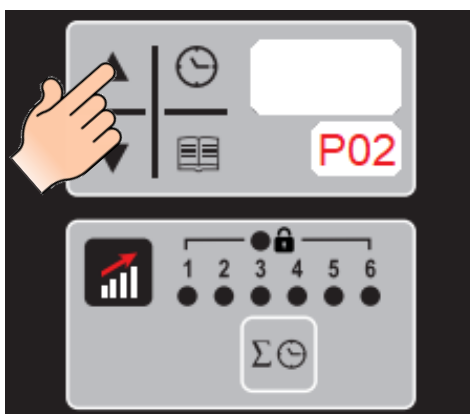

Для выбора номера «Программы» повторно нажимаем кнопку «Программы»  на индикаторе (6) номер программы перестает мигать.

Для работы в режиме «Программный», выберите одну из ранее сохраненных программ и нажмите кнопку «Пуск».

В режиме «Программы» в первом этапе (шаге) после нажатии кнопки



«Пуск» - «», начинается предварительный разогрев до температуры в камере (выставленная температура + 20°C для компенсации падения температуры при открывании двери для загрузки продуктом) (например: если выбрали температуру в камере 200°C, то камера должна разогреваться до 220°C). При достижении температуры в камере 220°C срабатывает звонок и на индикаторе «Таймер» высвечивается сообщение «OPn», изделие переходит в режим поддержания температуры. Только при открытии и закрытии двери (после загрузки продукта) заканчивается предварительный разогрев, начинается выполнение режима: гаснет сообщение «OPn» и выключится звуковая сигнализация.

Температура предварительного разогрева (параметр «dLt») регулируется от 0°C до 50°C (см п. 7.4.7).

Примечание: при установке значения параметра «dLt» «0»°C, предварительный разогрев отсутствует.



В режиме «Программы» доступна кнопка «» - «Суммарное время всех шагов (этапов) режима «Программы». при нажатии этой кнопки на индикаторе «Таймер» отображается: заданное время работы всех шагов (значение параметра с точкой) или время до окончания работы «Программы» (оставшееся время всех шагов) и загорается подсветка. При повторном нажатии кнопки «



» - отображение заданное время шага режима «Программы» (значение параметра с точкой) или время до окончания работы шага.

В процессе приготовления, при необходимости, можно изменить значения заданных параметров, но эти изменения не сохраняются.

При нажатии одновременно кнопок «▼» и «▲» и удержании в течение 3 сек. параметра «Температура в камере» и «Температура Пода» загорается



светодиод  - «Замок» и блокируется работа клавиатуры в режиме «Программы» – клавиатура не реагирует на нажатие кнопок изменения параметров: «Температура в камере», «Температура Пода», «Пар», «Продувка», «Таймер», номер и шаг «Программы», но можно посмотреть значение параметров. После завершения работы режима «Программы», выключения изделия и нажатия кнопки аварийного останова режим блокировки сохраняется. При повторном нажатии кнопок «▼» и «▲» и удержании 3 сек. параметра «Температура в камере» и «Температура Пода» - разблокируется работа клавиатуры.

Во время выполнения режима шкафа при открывании двери блокируется работа вентилятора продувки камеры и подача воды в камеру. На индикатор текущего параметра «Температура в камере», выводится информационная

надпись «Do» и включается звуковая сигнализация. Отсчет таймера останавливается.

По окончании работы нажмите кнопку «Вкл/Откл» и отключите шкаф от сети, выключив автоматический выключатель в стационарной проводке.

7.3 ПОРЯДОК ОБНОВЛЕНИЯ ПРОГРАММНОГО ОБЕСПЕЧЕНИЯ

7.3.1 Обесточить контроллер, выключив автоматический выключатель на щите монтажном (далее ЩМ).

7.3.2 Вставить в соответствующий USB-разъем контроллера флэш-носитель.

7.3.3 Удерживая кнопку «Вкл/Откл», подать напряжение питания на контроллер, включив автоматический выключатель на ЩМ.



7.3.4 Сообщения, выводимые в режиме обновления ПО, представлены в таблице 4.

Таблица 4

Этап обновления	Номер индикатора	Сообщение на индикаторе	Примечание
Запуск	3	S	Начало обновления
Обновление	3	0,1,2,3,4,5,6,7,8,9	Происходит смена символов от 0 до 9
Завершение	3	E	Успешное завершение
	4	1	Отсутствует флэш-носитель
	4	2	Нет файла прошивки
	4	3	Некорректный файл прошивки
	4	4	Ошибка чтения файла прошивки
	4	5	Ошибка обмена при обновлении

7.3.5 Для выхода из режима обновления, обесточить контроллер, выключив автоматический выключатель на ЩМ.

7.3.6 Извлечь флэш-носитель из USB-разъема контроллера.



Примечание: формат флэш-носителя должен соответствовать FAT32.

7.4 ВХОД В МЕНЮ НАСТРОЙКИ

7.4.1 Вход в меню настройки (режим конфигурации) контроллера возможен с обесточенного состояния: удерживая кнопку «Ручной режим» подать питание на контроллер (включив автоматический выключатель на ЩМ).



7.4.2 Для выбора подачи пара в литрах значение параметра «H2O» установить «L» или по времени установить «S».

С помощью кнопок ▲ или ▼ выбрать параметр «H2O».

7.4.3 Для редактирования: нажать и отпустить кнопку «» и на индикаторе заданного параметра установить «L» - в литрах или «S» - в секундах. Повторно нажать и отпустить кнопку «» - запись измененного значения в память.

Примечание: по умолчанию - «L».

7.4.4 Для изменения температуры предварительного разогрева с помощью кнопок ▲ или ▼ выбрать параметр «dLt».

Для редактирования: нажать и отпустить кнопку «» и на индикаторе заданного параметра установить необходимое значение от 0 до 30°C. Повторно нажать и отпустить кнопку «» - запись измененного значения в память.

Примечание: по умолчанию - «20»°C.

7.4.5 Выход из режима программирования – выключить автоматический выключатель на ЦМ (обесточить контроллер).

ВНИМАНИЕ! Перед приготовлением пищи духовку необходимо прогреть до температуры 150-180°C. После этого допускается дальнейшее увеличение температуры до требуемого уровня. При первом включении изделия может появиться неприятный запах. Это происходит из-за поверхностного окисления прокаливаемых элементов, после металл стабилизируется и больше не будет возникать запах. После того, как изделие прошло стадию прогрева все металлические материалы достигли подлежащей температуры можно приступить к процессу приготовления пищи. Далее можно приступить к выпечке.

ВНИМАНИЕ! При укладке продуктов в изделие соблюдайте меры предосторожности и не касайтесь верхних ТЭНов! При работе используйте средства индивидуальной защиты (теплостойкие рукавицы, защитный костюм и прочее).

ВНИМАНИЕ! При разогреве изделия возможен выброс воды и пара.

Время и температура приготовления выпечки и других продуктов зависит от толщины и формы теста, количества и качества других ингредиентов. Оптимальный выбор температуры и времени приготовления выпечки в большей степени зависит от опыта пользователя. Перед эксплуатацией рекомендуем провести пробную выпечку с целью диагностики характеристик оборудования.

Процесс приготовления выпечки может контролироваться с помощью внутреннего освещения изделия. Для подсветки камеры изделия включите кнопку освещения.

ПОСЛЕ окончания работы, отключить изделие от электросети, выключив автоматический выключатель в стационарной электропроводке.

Чистка изделия (стеклянная дверца и т.д.) должны проводиться при обесточенном (автоматический выключатель в стационарной проводке находится в положении «Выкл») и охлажденном шкафу. Воспользуйтесь мягкой губкой, смоченной в воде или профессиональным моющим средством.

Запрещается использовать химические вещества, не предназначенные для чистки кухонного оборудования, абразивные и коррозионные вещества.

ВНИМАНИЕ! Запрещается чистить шкаф струями воды - это может повредить элементы электрической схемы!

Если изделие не будет использоваться в течение длительного времени (выходные, каникулы и т.п.), необходимо отключить её от электросети, выключив

автоматические выключатели в стационарной проводке, закройте краны подачи воды, и тщательно очистить.

8. ТЕХНИЧЕСКОЕ ОБСЛУЖИВАНИЕ

Техническое обслуживание и ремонт должен производить электромеханик III – V разрядов, имеющий квалификационную группу по электробезопасности не ниже третьей. В процессе эксплуатации изделия необходимо выполнить следующие виды работ в системе технического обслуживания и ремонта:

ТО – регламентированное техническое обслуживание – комплекс профилактических мероприятий, осуществляемых с целью обеспечения работоспособности или исправности изделия;

ТР – текущий ремонт – ремонт, осуществляемый в процессе эксплуатации, для обеспечения или восстановления работоспособности изделия и состоящий в замене и (или) восстановлении ее отдельных частей и их регулировании.

Периодичность технического обслуживания и ремонтов:

- техническое обслуживание (ТО) проводится 1 раз в месяц;
- текущий ремонт (ТР) – при необходимости.

ВНИМАНИЕ! При техническом обслуживании и ремонте изделия выключить автоматический выключатель в стационарной проводке и вывесить табличку «НЕ ВКЛЮЧАТЬ! РАБОТАЮТ ЛЮДИ!»

При техническом обслуживании изделия проделайте следующие работы:

- проверить внешним осмотром изделия на соответствие правилам техники безопасности;
- проверить линию заземления от зажима заземления изделия до контура заземления цеха;
- проверить цепь заземления самого изделия (то есть от зажима заземления до доступных металлических частей – сопротивление должно быть не более 0,1 Ом);
- проверить целостность цепи выравнивания потенциала;
- проверить исправность электропроводки от автоматического выключателя электрощита до блока сетевых зажимов изделия;
- проверить целостность шнура питания изделия;
- проверить состояние электропроводки и электроаппаратуры изделия, при необходимости подтянуть винтовые зажимы;
- проверить уплотнитель двери и плотности прилегания дверь;
- проверить крепление датчика термовыключателя;
- проверить исправности ламп освещения камеры;
- проверить водяную линию на целостность соединений и отсутствии течи;
- при необходимости провести дополнительный инструктаж работников по технике безопасности при эксплуатации изделия.

При ТР проводятся все работы, предусмотренные при ТО и ремонт или замена отдельных частей.

После окончания ТО и ТР необходимо внести запись в таблицу 6.

8.1 Замена лампы освещения:

Порядок замены лампы освещения:

- выключите изделие - установите автоматический выключатель в стационарной проводке в положение «Выкл.»;
- охладите изделие до + 40°;

- открутите 6 винтов на правой (левой) боковой стенке и снимите стенку;
 - открутите два винта крепления кронштейна светильника;
 - замените лампу лампой накаливания (40Вт, 230В, цоколь E27);
- Сборку произведите в обратной последовательности.

8.2 Замена шнура питания:

При выявлении повреждения шнура питания следует его заменить специальным шнуром из маслостойкой оболочки, защищенным гибкими кабелями не легче обычных шнуров с оболочкой из полихлорпропилена или другой равноценной синтетической оболочкой (код обозначения 60245 IEC57) в соответствии с Таблицей 3 Руководства.

Замену шнура должна производить только уполномоченная изготовителем организация в следующей последовательности:

- обесточить изделие - установить автоматический выключатель в распределительном шкафу в положение «Выкл.»;
- отсоединить шнур питания от сети;
- используя крестовую отвертку, снять винты крепления крышки правой боковой стенки и крышку;
- на клеммном блоке КББЗ ослабить винты и снять провода шнура питания;
- ослабьте гайку кабельного ввода и снимите поврежденный шнур питания;
- проложить новый шнур питания и произвести сборку в обратной последовательности.

8.3 ОЧИСТКА ПАРОГЕНЕРАТОРА ОТ НАКИПИ

ВНИМАНИЕ! Чтобы не нанести вред здоровью и во избежание получения химического ожога обязательно использовать:

- защитную одежду;
- защитные очки;
- защитные перчатки.

Периодически (раз в месяц) следует удалять накипь в парогенераторе. Для этого необходимо:

- Отключить изделие от сети;
- Подключить изделие к сети;
- Включить изделие, нажав кнопку **«Вкл/Откл»**. Дождаться окончания этапа **«drn»**;
- Выключить изделие, нажав на кнопку **«Вкл/Откл»**;
- Используя гаечный ключ на 22, снимите верхнюю заглушку парогенератора;
- Через открывшееся отверстие на задней стенке модуля, налить жидкость для удаления накипи. Рекомендуется средство для удаления накипи: Abat Decalc – жидкое концентрированное декальцинирующее средство для пароконвектоматов или др. Объем заливаемой жидкости определить из инструкции на применяемое средство. Объем воды в парогенераторе - 4 литра;
- После выдержки (в соответствии с инструкцией по эксплуатации на жидкость для удаления накипи), включить пекарский шкаф на режим **«Пар»** при температуре 200°C с ручной подачей пара в течении 480 сек;
- Выключите изделие нажав на кнопку **«Вкл/Откл»**
- Выключите изделие нажав на кнопку **«Вкл/Откл»**

- Отключите изделие от сети;
- Включить изделие, нажав кнопку **«Вкл/Откл»**. Дождаться окончания этапа **«drn»**;
- После остывания протрите внутренние поверхности камеры чистой тканью;
- Подключить изделие к сети;
- Просушить духовку при 170°C, включив ее на 5-10 мин.
- Продуйте камеру в течение 3-5 мин. **«Время продувки камеры»**.

9. ВОЗМОЖНЫЕ НЕИСПРАВНОСТИ И СПОСОБЫ ИХ УСТРАНЕНИЯ

ВНИМАНИЕ! Все работы по устранению неисправностей и замене комплектующих проводить только на обесточенном изделии, выключив автоматический выключатель в стационарной проводке.

Таблица 5

Наименование неисправности	Вероятная причина	Методы устранения
После нажатия кнопки «Вкл/Откл» на индикатор параметра «Температура в камере» выводится значение E01, включается звуковая сигнализация. Контроллер не реагирует на нажатие кнопок, освещение камеры не включается.	1. Обрыв термопары камеры. 2. Неисправен контроллер.	1. Обесточить ЭШП, выключив автоматический выключатель в стационарной проводке. 2. Снять крышку правой боковой стенки. 3. Визуально проконтролировать надежность установки ответной части разъема X2 «Камера» и обжим проводов термопары на ответной части разъема. 4. Если разъем установлен надежно и обжим проводов в разъеме удовлетворительная, то отсоединить разъем и комбинированным прибором, режим измерения сопротивления, проверит целостность рабочего спая. Если рабочий спай в обрыве – заменить термопару. Внимание! При подключении термопары соблюдайте полярность. Если в п.1...4 не выявлены отклонения - заменить контроллер.
После нажатия кнопки «Вкл/Откл» на индикатор параметра «Температура в камере» выводится значение E02, включается звуковая сигнализация. Контроллер	1. Обрыв термопары пода. 2. Неисправен контроллер.	1. Обесточить ЭШП, выключив автоматический выключатель в стационарной проводке. 2. Снять крышку правой боковой стенки. 3. Визуально проконтролировать надежность установки ответной части разъема X5 «Под» и обжим проводов термопары на ответной части разъема. 4. Если разъем установлен надежно и обжим проводов в разъеме удовлетворительная, то отсоединить

лер не реагирует на нажатие кнопок, освещение камеры не включается.		разъем и комбинированным прибором, режим измерения сопротивления, проверит целостность рабочего спая. Если рабочий спай в обрыве – заменить термопару. Внимание! При подключении термопары соблюдайте полярность. Если в п.1...4 не выявлены отклонения - заменить контроллер.
После нажатия кнопки «Вкл/Откл» на индикатор параметра «Температура в камере» выводится значение E03, включается звуковая сигнализация. Контроллер не реагирует на нажатие кнопок, освещение камеры не включается.	1. Температура в зоне размещения контроллера превышает (плюс) 70°C. 2. ЭШП установлен рядом с другим тепловым оборудованием или температура в помещении не соответствует норме. 3. Неисправен контроллер.	1. Обесточить ЭШП, выключив автоматический выключатель в стационарной проводке. 2. Увеличить расстояние между ЭШП и тепловым оборудованием. 3. Заменить контроллер.
После нажатия кнопки «Вкл/Откл» на индикатор выводится значение E04, включается звуковая сигнализация. Контроллер не реагирует на нажатие кнопок, освещение камеры не включается.	1. Сработала аварийная защита духовки (плюс) 365°C. 2. Сгорел предохранитель 5А на контроллере. 3. Перепутано подключение фазного и нейтрального проводов к контроллеру А2. 4. Неисправен контроллер.	1. Обесточить ЭШП, выключив автоматический выключатель в стационарной проводке. 2. Снять крышку правой боковой стенки.. 3. Если сработал термовыключатель (плюс) 365°, устранить причину срабатывания. 4. Проверить наличие напряжения на разъеме X11:1. 5. После устранения причины, заменить предохранитель. 6. Проверить подключение фазного провода к А2:L, нейтральный- А2:N. Исправить, если не соответствует. 7. Если не сработал термовыключатель (плюс) 365°C и все цепи исправны, а контроллер выдает сигнализацию ошибки – заменить контроллер. 8. Проверить исправность ламп освещения.
После нажатия кнопки «Пуск/Стоп», при закрытой двери, на индикаторе текущего значения параметра «Температура в камере» «доо», работает звуковая сигнализация.	1. Неисправность геркона SQ1 двери. 2. Неисправен контроллер.	1. Обесточить ЭШП, выключив автоматический выключатель в стационарной проводке. 2. Снять крышку правой боковой стенки. 3. Визуально проконтролировать надежность установки ответной части разъема X10. 4. Отсоединить разъем X10. Комбинированным прибором, режим измерения сопротивления, проверить целостность цепи и состояние контакта при открытой и закрытой двери. При закрытой двери контакт замкнут.
Отсутствует освещение камеры, индикаторы контроллера включаются.	Перегорели лампы освещения камеры;	Обесточить ЭШП, выключив автоматический выключатель в стационарной проводке и заменить лампы освещения.
Долго нагревается камера.	Плохое контактное соединение проводов. Неисправен один или несколько ТЭН-ов. Неисправен(ы) контакт(ы) КМ2, КМ3.	1. Обесточить ЭШП, выключив автоматический выключатель в стационарной проводке. 2. Снять крышку правой боковой стенки. 3. Комбинированным прибором проверить сопротивление ТЭН-ов и целостность цепи контроллер (разъем X11) – контактор КМ2, КМ3. 4. Заменить неисправный элемент.
Вентилятор продувки не вращается	Неисправны вентилятор или контроллер.	1. Обесточить ЭШП, выключив автоматический выключатель в стационарной проводке. 2. Комбинированным прибором проверить целостность цепи от разъема X11 до вентилятора, устранить обрыв.

		3. Заменить вентилятор. Комбинированным прибором проверить целостность цепи от разъема X11 до эл. двигателя, устранить обрыв. Если в п.1...3 не выявлены отклонения - заменить контроллер.
Контроллер не реагирует на нажатие кнопок.	Не подключен шлейф пленочной клавиатуры к контроллеру. Неисправна клавиатура. Неисправен контроллер	1. Обесточить ЭШП, выключив автоматический выключатель в стационарной проводке. 2. Снять крышку правой боковой стенки 3. Визуально проконтролировать надежность установки шлейфа пленочной клавиатуры к разъему X8 и X6. 4. Если шлейф подключен правильно и контроллер не реагирует на нажатие кнопок, отсоединить пленочной клавиатуры от разъема X8 и X6. Снять контроллер с панели управления. Подать питание на ЭШП и с помощью технологической перемычки замыкать контакты, согласно электрической схеме на рис. 4 – имитация нажатия кнопки. Определить неисправный элемент и заменить.
Не загораются светодиоды на пленочной клавиатуре.	Не подключен шлейф пленочной клавиатуры к контроллеру. Неисправна пленочная клавиатура или контроллер	Определить неисправный элемент и заменить.

10. СВИДЕТЕЛЬСТВО О ПРИЕМКЕ

Шкаф (модуль) пекарский электрический подовый ЭШП- -01КП 2EN Super, заводской номер _____, изготовленный на ООО «ЭЛИНОКС», соответствует ТУ 28.93.15-024-01330768-2018 и признан годной для эксплуатации.

Контроллер _____

Дата выпуска _____

личные подписи (оттиски личных клейм) должностных лиц предприятия, ответственных за приемку изделия

11. СВИДЕТЕЛЬСТВО О КОНСЕРВАЦИИ

Шкаф (модуль) пекарский электрический подовый ЭШП- -01КП 2EN Super подвергнут на ООО «ЭЛИНОКС» консервации согласно требованиям ГОСТ 9.014.

Дата консервации _____

Консервацию произвел _____

(подпись)

12. СВИДЕТЕЛЬСТВО ОБ УПАКОВКЕ

Шкаф (модуль) пекарский электрический подовый ЭШП- -01КП 2EN Super упакован на ООО «ЭЛИНОКС» согласно требованиям, предусмотренным конструкторской документацией.

Дата упаковки _____

Упаковку произвел

(подпись)

(подпись)

13. СВИДЕТЕЛЬСТВО О ПУСКЕ В ЭКСПЛУАТАЦИЮШкаф (модуль) пекарский электрический подовый ЭШП- -01КП 2EN Super,
заводской номер _____ установлен в_____
наименование организации_____
проверен и подключен в соответствии с руководством по эксплуатации.Установка, проверка и подключение произведены в соответствии с руководством по эксплуатации
представителем __________
наименование организации

Представитель организации, проводившего установку шкафа _____

М.П._____
подпись, расшифровка подписи, дата

Владелец _____ М.П.

подпись, расшифровка подписи, дата**14. ГАРАНТИИ ИЗГОТОВИТЕЛЯ**

Гарантийный срок эксплуатации **«Оборудования»** – 1 (один) год со дня ввода в эксплуатацию, при условии проведения пуско-наладочных работ Авторизованным сервисным центром, имеющий соответствующий сертификат или другим предприятием по согласованию с предприятием-изготовителем, наличия оформленного Акта ввода в эксплуатацию (образец в Приложении Б или на сайте предприятия-изготовителя https://abat.ru/servis_materials/), но не более 2 (двух) лет с момента выпуска (производства) **«Оборудования»**. Гарантия действительна при наличии следующих документов:

- 1) Документа, подтверждающего дату и факт приобретения;
- 2) Акта ввода в эксплуатацию (образец в Приложении Б или на сайте предприятия-изготовителя https://abat.ru/servis_materials/).
- 3) Акта рекламации обслуживающей сервисной компании (образец в Приложении В или на сайте предприятия-изготовителя https://abat.ru/servis_materials/).
- 4) Актов технического обслуживания (образец в Приложении Г или на сайте предприятия-изготовителя https://abat.ru/servis_materials/)

Гарантийные обязательства предоставляются только Авторизованными сервисными центрами, имеющими соответствующий сертификат или сервисными центрами Продавца или другими организациями, уполномоченными предприятием-изготовителем.

В течение гарантийного срока предприятие-изготовитель или организация, уполномоченная предприятием-изготовителем, производит безвозмездное устранение выявленных дефектов, так же ремонт или замену вышедших из строя составных частей **«Оборудования»**, произошедших не по вине потребителя, при соблюдении потребителем условий транспортирования, хранения и эксплуатации изделия.

Гарантийные обязательства не распространяются:

- на периодическое техническое и другое сервисное обслуживание изделий;
- на транспортировку, монтаж, установку, ввод в эксплуатацию, очистку, регулировку, настройку, проверку параметров, смазку и т.п.;
- на неисправности любых источников освещения, на элементы питания, предохранители, стеклопакеты, наклейки, регулировочные ножки, ручки и другие быстроизнашивающиеся детали изделия, которые подвержены естественному неизбежному износу в процессе эксплуатации;

- по истечению срока гарантийной эксплуатации.

Гарантийные обязательства не предоставляются, если причиной неисправности изделия являются:

- механические повреждения любых деталей изделия (скол, трещина, вмятина, царапина и т.п.);
- воздействие химически агрессивных веществ, чрезмерно высоких или низких температур, чрезмерно высокой влажности и запыленности;
- любое вмешательство в работу изделия, в том числе установка, монтаж, подключение и попытка выполнения ремонта, лицами неуполномоченными предприятием-изготовителем;
- несоблюдения правил хранения, транспортировки, монтажа, установки и эксплуатации изделий, указанных в Руководстве по эксплуатации, в том числе использования изделий не по назначению;
- воздействие внешних сил по не зависящим от производителя причинам (стихийные бедствия, пожар, попадание в рабочие агрегаты и приборы посторонних предметов, жидкостей, животных или насекомых). Производитель оставляет за собой право вносить в конструкцию или технологию изготовления необходимые изменения, которые при этом не влекут за собой обязательств по изменению или улучшению ранее выпущенных изделий.

Данные гарантийные обязательства не ограничивают определённые законом права Покупателей. По всем вопросам, связанным с техническим обслуживанием и приобретением запасных частей просьба обращаться в уполномоченные организации (к Поставщикам или Продавцам), а также в Авторизованные сервисные центры.

Претензии предприятием-изготовителем не принимаются:

- при отсутствии правильно заполненного Акта ввода в эксплуатацию (образец в Приложении Б или на сайте предприятия-изготовителя https://abat.ru/servis_materials/);
- при отсутствии правильно заполненного Акта рекламации обслуживающей сервисной компании (образец в Приложении В или на сайте предприятия-изготовителя https://abat.ru/servis_materials/);
- в случае нарушения условий хранения, транспортирования, монтажа и эксплуатации «Оборудования»;
- при нарушении сроков технического обслуживания «Оборудования», установленных руководством по эксплуатации (РЭ);
- при отсутствии правильно заполненных Актов технического обслуживания (образец в Приложении Г или на сайте предприятия-изготовителя https://abat.ru/servis_materials/);

Время нахождения «Оборудования» в ремонте в гарантийный срок не включается.

В случае невозможности устранения на месте выявленных дефектов предприятие-изготовитель может производить ремонт на территориях Авторизованного сервисного центра, сервисного центра Продавца или другой организации, уполномоченной предприятием-изготовителем.

Все детали, узлы и комплектующие изделия, вышедшие из строя в период гарантийного срока эксплуатации, должны быть возвращены предприятию-изготовителю «Оборудования» для детального анализа причин выхода из строя и своевременного принятия мер для их исключения.

Возврат рекламационных изделий или комплектующих должен производиться в индивидуальной упаковке, обеспечивающей сохранность на всем протяжении транспортировки. В случае нарушения данного требования и возникновения повреждений, связанных с транспортировкой, накладная без цены, выписанная на это комплектующее отписанная изначально по акту рекламации, будет переоформлена на обычную накладную с ценой.

Рекламация рассматривается только в случае поступления отказавшего узла, детали или комплектующего изделия с приложенным актом рекламации (образец в Приложении В или на сайте предприятия-изготовителя https://abat.ru/servis_materials/).

В случае возникновения вопросов, касающихся исполнения обязательств по гарантийному ремонту, Вы можете обратиться за информационной поддержкой в единую сервисную службу компании по телефону 8-800-222-20-64 (время работы будни с 8.00 до 18.00).

15. СВЕДЕНИЯ О РЕКЛАМАЦИЯХ

Рекламации предприятию-изготовителю предъявляются потребителем в порядке и сроки, предусмотренные Федеральным законом «О защите прав потребителей» от 07.02.1992 г., Гражданским кодексом Российской Федерации (часть первая от 30.11.1994 г. № 51-ФЗ, часть вторая от 26.01.1996 г. № 14-ФЗ, часть третья от 26.11.2001 г. №146-ФЗ, часть четвертая от 18.12.2006 г. № 230-ФЗ), а также Постановлением Правительства РФ от 19.01.1998 г. № 55 «Об утверждении Правил продажи отдельных видов товаров, перечня товаров длительного пользования, на которые не распространяются тре-

бования покупателя о безвозмездном предоставлении ему на период ремонта или замены аналогичного товара, и перечня непродовольственных товаров надлежащего качества, не подлежащих возврату или обмену на аналогичный товар других размера, формы, габарита, фасона, расцветки или комплектации».

ПО ОБЩИМ ВОПРОСАМ ВЫ МОЖЕТЕ ОБРАТИТЬСЯ В ОТДЕЛ МАРКЕТИНГА:

Тел./факс: +7 (8352) 56-06-85 / +7 (8352) 56-06-26.

Время работы: с 8.00 до 16.30 по будням (время московское).

e-mail: market@abat.ru.

Горячая линия сервисной службы Abat для клиентов, технических специалистов сервисных служб дилера и авторизованных сервисных центров в случаях возникновения вопросов по работе оборудования, неисправностям или необходимости ремонта оборудования:

Тел: 8-800-222-20-64.

Время работы: с 8.00 до 18.00 по будням (время московское).

Гарантийное и постгарантийное сервисное обслуживание оборудования торговой марки Abat осуществляется авторизованными сервисными центрами и официальными дилерами.

С актуальным списком ближайших к Вам авторизованных сервисных центров, дилеров по продаже и сервисному обслуживанию оборудования торговой марки Abat вы можете ознакомиться на нашем официальном сайте www.abat.ru в соответствующих разделах.

Если Вам необходимо сообщить о неисправности оборудования, то, пожалуйста, заполните форму заявки на нашем сайте в разделе СООБЩИТЬ О НЕИСПРАВНОСТИ:

Главная > Сервис и поддержка > Сообщить о неисправности оборудования.

Техническая поддержка продукции производства ООО «ЭЛИНОКС»:

e-mail (только для технических специалистов): service@abat.ru.

Время работы: с 8.00 до 16.30 по будням (время московское).

Рекламации и корреспонденции вы можете направить по адресу:

428020 РФ, Чувашская Республика, г. Чебоксары,

Проезд Базовый, дом 17.

16. СВЕДЕНИЯ ОБ УТИЛИЗАЦИИ

При подготовке и отправке шкафа на утилизацию необходимо разобрать и рассортировать составные части шкафа по материалам, из которых они изготовлены.

Внимание! Конструкция шкафа постоянно совершенствуется, поэтому возможны незначительные изменения, не отраженные в настоящем паспорте.

17. СВЕДЕНИЯ О ХРАНЕНИИ, ТРАНСПОРТИРОВАНИИ

Хранение шкафа должно осуществляться в транспортной таре предприятия изготовителя по группе условий хранения 4 ГОСТ 15150 при температуре окружающего воздуха не ниже плюс 5 °С.

Срок хранения не более 12 месяцев.

При сроке хранения свыше 12 месяцев владелец шкафа обязан произвести переконсервацию крепежных изделия по ГОСТ 9.014.

Упакованный шкаф следует транспортировать железнодорожным, речным, автомобильным транспортом в соответствии с действующими правилами перевозок на этих видах транспорта. Морской и другие виды транспорта применяются по особому соглашению.

Условия транспортирования в части воздействия климатических факторов – группа 1 по ГОСТ 15150, в части воздействия механических факторов – С по ГОСТ 23170.

Погрузка и разгрузка шкафа из транспортных средств должна производиться осторожно, не допуская ударов и толчков.

ВНИМАНИЕ! Складирование упакованных шкафов по высоте только в один ярус для хранения и транспортирования.



Рис.6 Схема подключения ЭШП-3-01КП 2EN Super с парогенератором к сети



Рис. 7 Схема подключения ЭШП-3-01КП 2EN Super с парогенератором к водопроводу

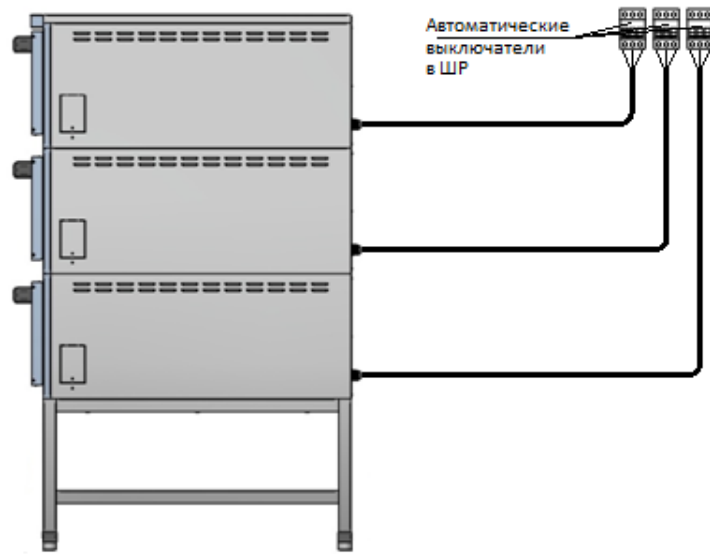

Рис.8 Схема электрическая принципиальная ЭШП-1-01КП 2EN Super с парогенератором

Поз. Обозн.	Наименование	Кол.	Примечание
A1	Клавиатура-панель ЭШП-3-01КП-3-СУ	1	
A2	Контроллер 38ПКАЗ_7124	1	
A3	Ограничитель ОПН-113	1	
A4	Парогенератор с электродами	1	
BK1-BK3	Преобразователь ТП 1799 ХА-20-1500Ф	3	
EK1-EK6	ТЭН-237D8,5-1.1 Т230	6	
EK13	ТЭН В3-245-А 8.5/9.0 P230	1	
KM1	Контактор NC1-2510 25А 230В/АС3 50Гц	1	
KM2-KM4	Контактор NC1-1810 18А 230В/АС3 50Гц	3	
M1	Вентилятор BDRAS 108-50	1	
C1	Конденсатор 1,5 μ F, 400 V	1	В комплекте с вентилятором
M2	Вентилятор YZ 80x38BL	1	
M3	Двигатель коллекторный 25GA-RC385-228	1	
M4	Кран с электроприводом Neptun Bugatti Pro 230В	1	
QF1	Выключатель автоматический ВА 47-29 2P 6А	1	
SK1	Термовыключатель NSP001FE, 435°C	1	
SQ1	Геркон РТРА 0230	1	
SQ2	Микропереключатель ПМ 39	1	
YA1	Клапан V18 Invensys valves 230V	1	
EL1, EL2	Лампа освещения E27 40 Вт	2	
X1	Клеммный блок КБ63 16П-Б/Б-У3-5	1	
X2, X3	Комплект колодок 45 7373 9038, 45 7373 9076	2	
X4	Комплект колодок 45 7373 9009, 45 7373 9011	1	

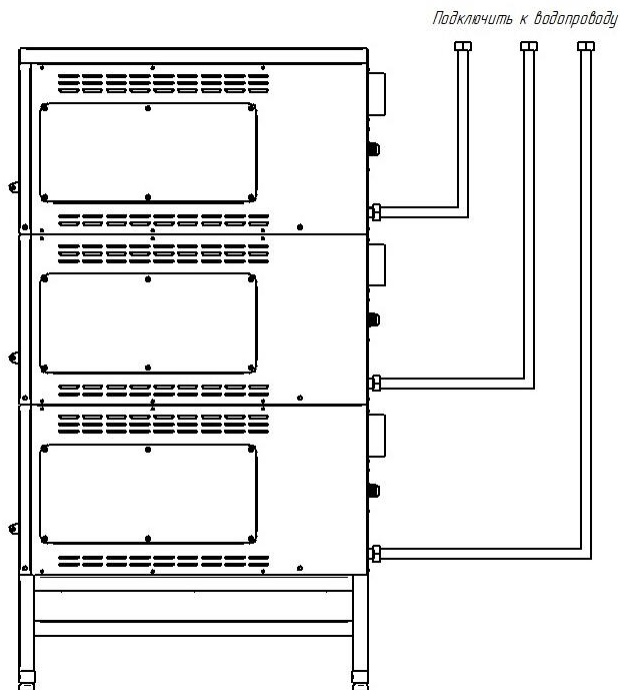
Допускается замена элементов, не ухудшающих технических характеристик изделия.

Продолжение Рис.8 - Схема электрическая принципиальная ЭШП-1-01КП 2EN Super с парогенератором

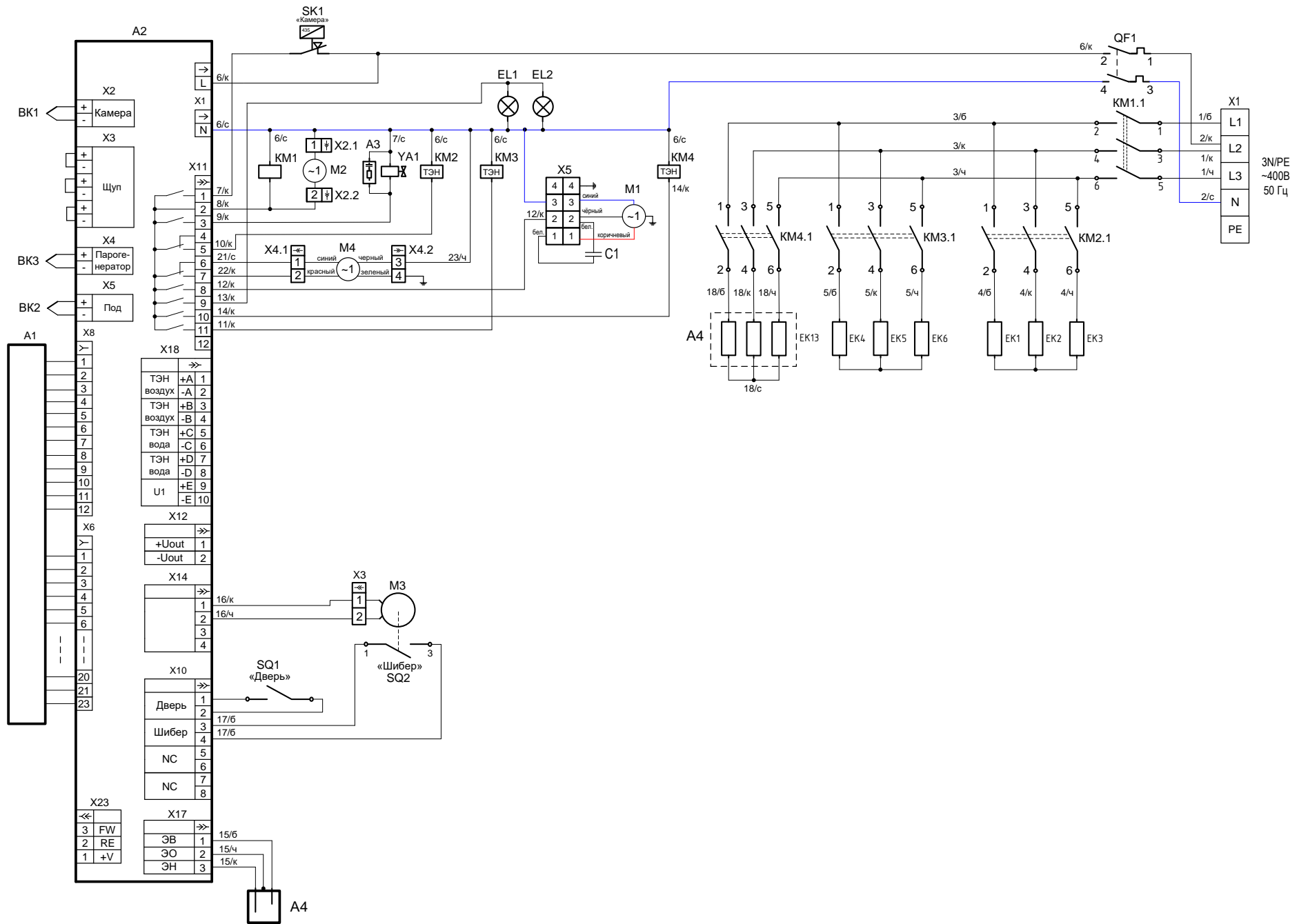
18. УЧЕТ ТЕХНИЧЕСКОГО ОБСЛУЖИВАНИЯ И РЕМОНТА В ПЕРИОД ЭКСПЛУАТАЦИИ

Таблица 6

Дата	Вид технического обслуживания	Краткое содержание выполненных работ	Наименование предприятия, выполнившего техническое обслуживание	Должность, фамилия и подпись	
				выполнившего работу	проверившего работу

ПРИЛОЖЕНИЕ А**ООО «ЭЛИНОКС»**428020, Чувашская Республика, г. Чебоксары,
Базовый проезд, 17**ТАЛОН № 1 НА ГАРАНТИЙНЫЙ РЕМОНТ****ЭШП-**

Заводской № _____

(месяц, год выпуска)_____
[дата продажи (поставки) изделия продавцом (поставщиком)]

М.П. _____

(подпись)

(дата ввода изделия в эксплуатацию)

М.П. _____

(подпись)

Выполнены работы _____

(Линия отреза)

Исполнитель

Владелец

(подпись)_____
(подпись)_____
(наименование предприятия, выполнившего ремонт)_____
и его адрес)

М.П. _____

(должность и подпись руководителя предприятия, выполнившего ремонт)

Корешок талона №1

На гарантийный ремонт ЭШП- заводской № _____ Изъят « _____ » _____ 20 _____ г.

Выполнены работы:

Исполнитель _____

М.П. _____

Ф.И.О

(подпись)

ПРИЛОЖЕНИЕ А**ООО «ЭЛИНОКС»**428020, Чувашская Республика, г. Чебоксары,
Базовый проезд, 17**ТАЛОН № 2 НА ГАРАНТИЙНЫЙ РЕМОНТ****ЭШП-**

Заводской № _____

(месяц, год выпуска)_____
[дата продажи (поставки) изделия продавцом (поставщиком)]

М.П. _____

(подпись)

(дата ввода изделия в эксплуатацию)

М.П. _____

(подпись)

Выполнены работы _____

(Линия отреза)

Исполнитель

Владелец

(подпись)_____
(подпись)_____
(наименование предприятия, выполнившего ремонт)_____
и его адрес)

М.П. _____

(должность и подпись руководителя предприятия, выполнившего ремонт)

Корешок талона №2

На гарантийный ремонт ЭШП- заводской № _____ Изъят « _____ » _____ 20 _____ г.

Выполнены работы: _____

Исполнитель _____

М.П. _____

Ф.И.О

(подпись)

ПРИЛОЖЕНИЕ А**ООО «ЭЛИНОКС»**428020, Чувашская Республика, г. Чебоксары,
Базовый проезд, 17**ТАЛОН № 3 НА ГАРАНТИЙНЫЙ РЕМОНТ****ЭШП-**

Заводской № _____

(месяц, год выпуска)

[дата продажи (поставки) изделия продавцом (поставщиком)]

М.П. _____

(подпись)

(дата ввода изделия в эксплуатацию)

М.П. _____

(подпись)

Выполнены работы _____

(Линия отреза)

Исполнитель**Владелец**_____
(подпись)_____
(подпись)

(наименование предприятия, выполнившего ремонт)

и его адрес)

М.П. _____

(должность и подпись руководителя предприятия, выполнившего ремонт)

Корешок талона №3

На гарантийный ремонт ЭШП- заводской № _____ Изъят « _____ » _____ 20____ г.

Выполнены работы: _____

Исполнитель _____

М.П. _____

Ф.И.О

(подпись)

40
Приложение А

1. АКТ ВВОДА В ЭКСПЛУАТАЦИЮ		
№	Дата составления акта ввода	Местонахождение оборудования

2. Исполнитель		
<i>Название организации</i>		
<i>Контакты сотрудника, проводившего ввод в эксплуатацию</i>	<i>ФИО</i>	<i>Должность</i>
<i>Документ, подтверждающий полномочия на проведение работ</i>	<i>№ сертификата или удостоверения на право ввода в эксплуатацию</i>	<i>Дата срока действия сертификата или удостоверения</i>

3. Заказчик		
<i>Название организации</i>		
<i>Контакты ответственного сотрудника Заказчика</i>	<i>ФИО</i>	<i>Должность</i>

4. Представителем Исполнителя произведена пуско-наладка и ввод в эксплуатацию следующего Оборудования:		
<i>Наименование оборудования с кодом(указано на шильдике)</i>	<i>Серийный № оборудования</i>	<i>Рекомендации, замечания или выявленные неисправности</i>

Перечисленные работы выполнены представителем Исполнителя в полном объеме. Представитель заказчика не имеет претензий к сроку и качеству выполненных работ, с учётом «Рекомендаций, замечаний или выявленных неисправностей», отраженных в настоящем акте.

6. Подписи			
Исполнитель:		Заказчик:	
_____	М.П.	_____	М.П.
<small>подпись</small>	<small>расшифровка подписи</small>	<small>подпись</small>	<small>расшифровка подписи</small>

Приложение Б

1. АКТ-РЕКЛАМАЦИИ		<i>Дата составления акта рекламации</i>	<i>Дата выхода из строя оборудования</i>	<i>Дата пуска в эксплуатацию</i>
№				

2. Поставщик (продавец) оборудования

<i>Наименование организации продавца</i>	
--	--

3. Документы, подтверждающие покупку

<i>Вид документа (УПД, накладная)</i>	<i>номер</i>	<i>дата</i>

4. Информация о конечном потребителе

<i>Наименование конечного потребителя/ИНН</i>	
<i>ФИО конечного потребителя (представителя конечн. потребителя)</i>	
<i>Сот. телефон конечного потребителя (представителя конечн. потребителя)</i>	

5. Информация об оборудовании

<i>Наименование оборудования с кодом как в накладной или счёте</i>	
<i>Завод-изготовитель (как указано в шильдике)</i>	
<i>Продавец как в УПД (заполняется только дилерами по экспорту)</i>	
<i>Серийный номер оборудования</i>	
<i>Дата выпуска</i>	
<i>Местонахождения оборудования</i>	

6. Информация о неисправности

<i>Описание неисправности</i>	
<i>Предполагаемый дефект</i>	
<i>Заключение комиссии</i>	

7. Подписи членов Комиссии

<i>Должность</i>	<i>ФИО мастера (обязательно)</i>	<i>Сот. телефон мастера (обязательно)</i>	<i>Подпись (обязательно)</i>
			<i>М.П.</i>

Приложение В

1. АКТ ТЕХНИЧЕСКОГО ОБСЛУЖИВАНИЯ

№	Дата составления акта ТО	Местонахождение оборудования

2. Исполнитель

Название организации		
Контакты сотрудника, проводившего ТО	ФИО	Должность
Документ, подтверждающий полномочия на проведение работ	№ сертификата или удостоверения на проведение работ	Дата срока действия сертификата или удостоверения на проведение работ

3. Заказчик

Название организации		
Контакты ответственного сотрудника Заказчика	ФИО	Должность

4. Представителем Исполнителя произведены работы по техническому обслуживанию следующего Оборудования:

Наименование оборудования с кодом (указано на шильдике)	Серийный № оборудования	Вид ТО (ТО-1, ТО-2 и т.д.)

Перечисленные работы выполнены представителем Исполнителя в полном объеме. Представитель заказчика не имеет претензий к сроку и качеству выполненных работ.

6. Подписи

Исполнитель:		Заказчик:	
_____ М.П.	_____ М.П.	_____ М.П.	_____ М.П.
подпись	расшифровка подписи	подпись	расшифровка подписи



ЕВРАЗИЙСКИЙ ЭКОНОМИЧЕСКИЙ СОЮЗ ДЕКЛАРАЦИЯ О СООТВЕТСТВИИ



Заявитель ОБЩЕСТВО С ОГРАНИЧЕННОЙ ОТВЕТСТВЕННОСТЬЮ «ЭЛИНОКС»

Место нахождения и адрес места осуществления деятельности: 428020, Российская Федерация, Чувашская Республика - Чувашия, город Чебоксары, проезд Базовый, дом 17, основной государственный регистрационный номер: 1072130009874, номер телефона: +7(8352)28-99-44, адрес электронной почты: doz@elinox.ru
в лице Генерального директора Белкова Владимира Ивановича

заявляет, что Шкафы пекарские электрические подовые с функцией пароувлажнения для предприятий общественного питания модели: ЭШП-1, ЭШП-1-01, ЭШП-2, ЭШП-2-01, ЭШП-3, ЭШП-3-01, ЭШП-1КП, ЭШП-1-01КП, ЭШП-2КП, ЭШП-2-01КП, ЭШП-3КП, ЭШП-3-01КП, ЭШП-1-01КП 1EN Super Tower, ЭШП-2-01КП 1EN Super Tower, ЭШП-3-01КП 1EN Super Tower, ЭШП-1-01КП 1EN Super, ЭШП-2-01КП 1EN Super, ЭШП-3-01КП 1EN Super, ЭШП-1-01КП 2EN Super, ЭШП-2-01КП 2EN Super, ЭШП-3-01КП 2EN Super, ЭШП-1-01КП 4EN Super, ЭШП-2-01КП 4EN Super, ЭШП-3-01КП 4EN Super, ЭШП-1К 1EN Light, ЭШП-2К 1EN Light, ЭШП-3К 1EN Light, ЭШП-1К 2EN Light, ЭШП-2К 2EN Light, ЭШП-3К 2EN Light, ЭШП-1К 4EN Light, ЭШП-2К 4EN Light, ЭШП-3К 4EN Light, ЭШП-1КП-1EN Optima, ЭШП-2КП-1EN Optima, ЭШП-3КП-1EN Optima, ЭШП-1КП-2EN Optima, ЭШП-2КП-2EN Optima, ЭШП-3КП-2EN Optima, ЭШП-1КП-4EN Optima, ЭШП-2КП-4EN Optima, ЭШП-3КП-4EN Optima

изготовитель ОБЩЕСТВО С ОГРАНИЧЕННОЙ ОТВЕТСТВЕННОСТЬЮ «ЭЛИНОКС». Место нахождения и адрес места осуществления деятельности по изготовлению продукции: 428020, Российская Федерация, Чувашская Республика - Чувашия, город Чебоксары, проезд Базовый, дом 17.

Изготавливается по ТУ 28.93.15-024-01330768-2018 «Шкафы пекарские электрические подовые с функцией пароувлажнения типа ЭШП (для предприятий общественного питания). Технические условия».

Код ТН ВЭД ЕАЭС 8419 81 800. Серийный выпуск

соответствует требованиям

Технического регламента Таможенного союза ТР ТС 010/2011 "О безопасности машин и оборудования",
Технического регламента Таможенного союза ТР ТС 020/2011 "Электромагнитная совместимость технических средств"

Декларация о соответствии принята на основании

Протоколов испытаний №№ РС0717, РС0718 от 02.02.2024 года выданного Испытательной лабораторией Общества с ограниченной ответственностью «РУСЕРТ» (сертификат о признании компетентности испытательной лаборатории № РОСС RU. 32055.ИЛ.00009 действителен до 31.10.2026 г.), руководства по эксплуатации, технических условий ТУ 28.93.15-024-01330768-2018, обоснование безопасности ЭШП 000.00 ОБ

Схема декларирования 1д

Дополнительная информация

Перечень стандартов, в результате применения которых на добровольной основе обеспечивается соблюдение требований технических регламентов: ГОСТ IEC 60335-1-2015 «Бытовые и аналогичные электрические приборы. Безопасность. Часть 1. Общие требования», ГОСТ 12.2.092-94 «Система стандартов безопасности труда. Оборудование электромеханическое и электронагревательное для предприятий общественного питания. Общие технические требования по безопасности и методы испытаний», ГОСТ IEC 60335-2-6-2016 «Бытовые и аналогичные электрические приборы. Безопасность. Часть 2-6. Частные требования к стационарным кухонным плитам, конфорочным панелям, жарочным шкафам и аналогичным приборам», ГОСТ IEC 61000-3-2-2017 «Электромагнитная совместимость (ЭМС). Часть 3-2. Нормы. Нормы эмиссии гармонического тока (оборудование с потребляемым током не более 16 А в одной фазе)», ГОСТ IEC 61000-3-3-2015 «Электромагнитная совместимость (ЭМС). Часть 3-3. Нормы. Ограничение изменений напряжения, колебаний напряжения и фликера в общественных низковольтных системах электроснабжения для оборудования с номинальным током не более 16 А (в одной фазе), подключаемого к сети электропитания без особых условий», ГОСТ CISPR 14-1-2015 «Электромагнитная совместимость. Требования для бытовых приборов, электрических инструментов и аналогичных устройств. Часть 1 Электромагнитная эмиссия», ГОСТ CISPR 14-2-2016 (CISPR 14-2:2015) «Электромагнитная совместимость. Требования для бытовых приборов, электрических инструментов и аналогичных устройств. Часть 2 Помехоустойчивость. Стандарт для группы однородной продукции». Условия хранения по группе 4 по ГОСТ 15150-69. Срок хранения - 12 месяцев. Срок службы – 12 лет.

Декларация о соответствии действительна с даты регистрации по 14.05.2029 включительно

(подпись)



Белков Владимир Иванович
(Ф.И.О. заявителя)

Регистрационный номер декларации о соответствии: ЕАЭС N RU Д-РУ.РА04.В.30273/24

Дата регистрации декларации о соответствии: 15.05.2024